



PREISLISTE 01-03-2023

Skylux

Dachfenster, Lichtkuppeln,
Rauch- und Wärmeabzug (RWA)



Inhaltsverzeichnis

DACHFENSTER	S. 6
8 GRÜNDE UM SKYLUX ZU WÄHLEN	S. 8
Preise und Zubehör	S. 22

FLACHDACHFENSTER	S. 24
iWINDOW / iDOME	S. 27
1. STARRE AUSFÜHRUNG	S. 27
2. LÜFTBARE AUSFÜHRUNG	S. 33
iWINDOW FLEX / iDOME FLEX	S. 39
1. STARRE AUSFÜHRUNG mit niedrigem Rahmen	S. 39
2. STARRE AUSFÜHRUNG mit hohem Rahmen	S. 45
3. LÜFTBARE AUSFÜHRUNG mit hohem Rahmen – Öffnungssystem vom Kunden zu installieren	S. 51
4. LÜFTBARE AUSFÜHRUNG mit hohem Rahmen – Öffnungssystem von Skylux installiert – Regensensor ist optional	S. 57

LICHTKUPPELN	S. 62
EIN UMFANGREICHES KUPPELSORTIMENT	S. 64

KUNSTSTOFFKUPPELN	S. 66
ACRYL LICHTKUPPELN	S. 66
POLYCARBONAT LICHTKUPPELN	S. 67
MEHRSCHALIGE LICHTKUPPELN	S. 68
EINE SUPERISOLIERENDE EP LICHTKUPPEL	S. 69
HEATSTOP KUPPEL	S. 69
Bogenförmige Lichtkuppeln aus Acryl	
KLAR UND OPAL	S. 72
Bogenförmige Lichtkuppeln aus Acryl – EP	S. 75
Pyramidenförmige Lichtkuppeln aus Acryl	
KLAR UND OPAL	S. 76
Bogenförmige Lichtkuppeln aus Polycarbonat	
KLAR UND OPAL	S. 77
Bogenförmige Lichtkuppeln aus Polycarbonat	
HEATSTOP	S. 80
Bogenförmige Lichtkuppeln aus Polycarbonat – EP	S. 83
Pyramidenförmige Lichtkuppeln aus Polycarbonat	S. 84

AUFSATZKRÄNZE	S. 85
PVC-AUFSATZKRÄNZE	S. 85
PVC-Aufsatzkränze 16/20 EP	S. 87
PVC-Aufsatzkränze 16/00	S. 90
PVC-Aufsatzkränze 20/00 EP	S. 93
PVC-Aufsatzkränze 20/00 EP-S	S. 96
PVC-Aufsatzkränze 30/20	S. 99
PVC-Aufsatzkränze 35/30	S. 102
POLYESTER-AUFSATZKRÄNZE	S. 104
Polyester Aufsatzkränze Deutsches Modell schräg QUADRATISCH UND RECHTECKIG	S. 106
Polyester Aufsatzkränze Deutsches Modell gerade QUADRATISCH UND RECHTECKIG	S. 108

Dauerhaft, ökologisch und innovativ



Skylux ist ein innovatives Familienunternehmen mit vielen kreativen Ideen rund ums Tageslicht.

Bei Skylux dreht sich alles um natürliches Licht. Skylux entwickelt, produziert und vertreibt Flach- und Schrägdachfenster, Lichtkuppeln und Terrassenüberdachungen. Unsere Produkte sind in ganz Europa ein Synonym für Innovation, Qualität und Langlebigkeit. Das Unternehmen wurde 1954 von Albert Glorieux, dem Großvater des heutigen Inhabers, gegründet und mit Leidenschaft vom Vater an seinen Sohn Rik Glorieux weitergegeben. Mittlerweile führt Jean Glorieux als Inhaber und CEO das Unternehmen in dritter Generation. Dank seiner Impulse und Ideen ist das Unternehmen bestens aufgestellt und fit für die Zukunft.

Innovation, Effizienz und Lieferfähigkeit sind von zentraler Bedeutung. Deshalb haben wir unsere Produktionsprozesse in unserem Werk in den letzten Jahren stark automatisiert. Dank dieser Prozesse und der gesteigerten Produktion konnten wir unseren Lagerbestand an hochwertigen Tageslichtlösungen deutlich ausbauen, um jederzeit schnell liefern zu können.

Neben den Tageslichtprodukten legt Skylux großen Wert auf Nachhaltigkeit. Daher haben wir im Jahr 2021 mit der Umstellung auf vollelektrische Firmenfahrzeuge begonnen und verfügen heute über mehr als 70 Ladestationen auf unseren Parkplätzen. Wir investieren auch in eine eigene Giga-Batterie, um unsere erzeugte Solarenergie selbst speichern zu können. Ein wesentlicher Schritt in Richtung Energieunabhängigkeit und unser Beitrag für mehr Nachhaltigkeit.

Entdecken Sie unsere Tageslichtlösungen auf www.skylux.eu oder folgen Sie Skylux auf Social Media.



Die Vorteile von Tageslicht

Ein gesundes Zuhause zu schaffen, beginnt mit viel Tageslicht. Sonnenlicht ist eine wichtige Quelle für Vitamin D und fördert unsere **Gesundheit**. Ausreichend Tageslicht ist entscheidend, um ausgewogen und aktiv den Tag zu gestalten.

Die Sonne regt auch die Produktion von Cortisol an: Ein Hormon, das uns aktiver macht und unsere Konzentration verbessert. Cortisol gibt uns nicht nur Energie, sondern sorgt auch für **innere Ruhe**. Deshalb fühlen wir uns weniger gestresst, wenn wir genug Tageslicht bekommen.

Neben unserer Gesundheit kommt Tageslicht auch der **Umwelt** zugute. Kostenloses Tageslicht kommt nicht aus der Steckdose, sondern direkt vom Himmel. Mit einer Lichtkuppel verringern Sie Ihren Kunstlichtbedarf in Räumen erheblich. Das freut nicht nur die Umwelt, sondern auch Ihr Portemonnaie.

Wussten Sie, dass ...

- Tageslicht die Immunzellen stimuliert?
- Tageslicht die Schlafqualität verbessert?
- Tageslicht Knochen und Zähne stärkt?
- Tageslicht den Blutdruck senkt?
- Tageslicht glücklicher macht?
- Tageslicht die Gehirnreaktionen verbessert?



Das Skylux Dachfenster: eine bahnbrechende Innovation

Klassische Schwingdachfenster sehen auf den ersten Blick gut aus, aber erst nach einiger Zeit erkennen viele Kunden, was ihnen noch fehlt.

Stellen Sie sich ein Dachfenster mit vielen Vorteilen vor.



Skylux bietet Ihnen ein Dachfenster ...

- ... das frische Luft reinlässt und Insekten draußen;
 - ... das Kinder- und einbruchssicher ist;
 - ... das leicht zu reinigen ist, selbst auf der Außenseite;
 - ... das Verschmutzungen vorbeugt;
 - ... das eine lange Lebensdauer hat;
 - ... das ausgezeichnete thermische und akustische Dämmwerte hat;
 - ... das tagtäglich Ihr Zuhause lüftet;
- Kurzum: Ein Dachfenster, das man das ganze Jahr über sorglos öffnen kann.

Das Skylux Dachfenster: belgische Technologie, weltweit einzigartig

Schluss mit ärgerlichen Insekten und den bekannten Nachteilen von klassischen Dachfenstern. Entdecken Sie das innovative Skylux Dachfenster mit Insektenschutz an der Außenseite. Auch bei geöffnetem Fenster bleibt der Insektenschutz draußen geschlossen und hält er alle Insekten und Schmutz ab. Das System ist eine belgische Erfindung, das man nirgendwo sonst auf der Welt findet.

**Raus mit dem alten Dachfenster und rein
mit neuen Dachfenstern von Skylux!**

Lesen Sie weiter oder schauen Sie sich unser Video an auf www.skylux.eu
In 30 Sekunden sind Sie überzeugt!

Die Vorzüge von Skylux Dachfenstern

	Klassisches Schwingdachfenster	Innovatives Skylux Kippdachfenster
✓ Insektenschutz	☹ Lässt Insekten rein, da der Insektenschutz an der Innenseite befestigt wird.	☺ Hält Insekten durch den Insektenschutz an der Außenseite ab.
✓ Schutz vor Regen, Staub, Pollen, Blättern	☹ Lässt Regen, Staub, Pollen und Blätter rein.	☺ Nur Tageslicht und frische Luft haben ungestörten Zugang.
✓ Kinderleichte Reinigung	☹ Ist durch das Schwingensystem schwer zu reinigen.	☺ Leicht zu reinigen durch den Dachgauben-Effekt.
✓ Kinder- und einbruchssicher	☹ Kinder können es leicht öffnen und Diebe können leicht einbrechen.	☺ Dachfenster sind immer verriegelt, auch im Kippstand.
✓ Keine Schmutzansammlung	☹ Schmutz und organische Stoffe sammeln sich auf der Außenseite der Fenster.	☺ Keine Schmutzansammlung durch den Glasüberstand.
✓ Gute Feuchtigkeitsbeständigkeit	☹ Ermöglicht Kondensation, vor allem in feuchten Räumen.	☺ Auch für Badezimmer geeignet – keine Kondensations- oder Feuchtigkeitsbildung.
✓ Lärmdämmung	☹ Schallschutzwert von 35 dB	☺ Schallschutzwert von 37 dB

Ein Meilenstein in der Dachfenstergeschichte

Im Gegensatz zu klassischen Schwingfenstern kann das Skylux Dachfenster wie ein normales Fenster in einer geraden Wand gekippt werden. Es kann zudem in 3 verschiedenen Kippstellungen verriegelt oder komplett geöffnet werden.

Möglich wird das Prinzip durch ein revolutionäres Scharnierdesign, durch das jedes Skylux Dachfenster komplett umgedreht werden kann. So bietet das System einen Panoramablick und ermöglicht es eine sichere und einfache Reinigung.



8 GRÜNDE
um Skylux
zu wählen



1 Insektenfrei

Der innovative Insektenschutz ist an der Außenseite befestigt und **gibt Insekten keine Chance**. Auch nicht, wenn das Fenster gekippt ist. Eine starke Idee und eine echte Neuheit.



Kein gewöhnlicher Insektenschutz

- Der Insektenschutz hält alle Insekten ab.
- Skylux bietet wahlweise auch eine Kombination von Insektenschutz und Sonnenschutz an.
- Der Insektenschutz hält Blätter, Regen und Staub ab.
- Ein weiterer Vorteil: Der Schirm schützt auch Allergiker.
- Der Insektenschutz ist von innen leicht zu demontieren.
- Der Kombi-Schutz (Insektenschutz in Kombination mit Sonnenschutz) ist auch als elektrische Ausführung erhältlich.



Der Unterschied zu klassischen Dachfenstern

- Viele marktübliche Dachfenster haben einen Insektenschutz an der Innenseite. Ist das Fenster geöffnet, können Insekten ungehindert in den Raum gelangen.
- Auch Blätter, Regen und Staub kommen so herein, wenn das Fenster geöffnet ist.

2 Kinder- und einbruchsicher

Das Skylux Dachfenster verfügt über ein Schloss mit einer Kindersicherung, das das Fenster im Kippstand verriegelt, bevor es sich weiterdreht. Das Fenster ist außerdem standardmäßig mit Griffen ausgestattet, die das Kennzeichen ‚Politiekeurmerk “Veilig Wonen”‘[®] (sicher wohnen) für eine verlässliche Haussicherung bekommen haben.



Lassen Sie die Einbrecher im Regen stehen

Die Fensterverriegelung ist einbruchsicher und mit dem SKG-Siegel gekennzeichnet. So können Sie ruhig schlafen und sorgenfrei in den Urlaub fahren.

- Das Fenster hat eine 4-Punkt-Verriegelung (für Abmessungen ab 94 cm Breite).
- Kleinere Abmessungen bekommen eine 3-Punkt-Verriegelung in den verschiedenen Kippstellungen und Entlüftungsmöglichkeiten.
- Alle Fenster sind beständig gegen Windstöße.

Der Unterschied zu klassischen Dachfenstern

Handelsübliche Dachfenster lassen sich problemlos von unten öffnen. Das ist ein großes Risiko: Kinder können leicht aus dem Fenster klettern und Einbrecher können leicht einsteigen. Zwei Dinge, die niemand haben möchte.

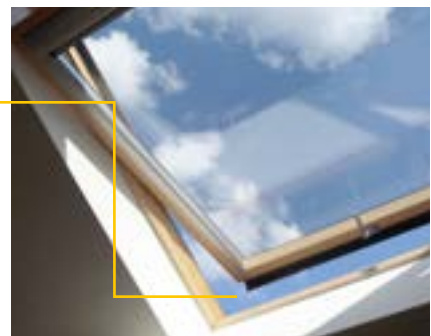

3 Leicht zu reinigen

Das Scharniersystem im Skylux Fenster macht es möglich, die Außenseite zu drehen, bis sie **ganz zur Innenseite** gerichtet ist. Dieses beeindruckende System ermöglicht eine leichte Reinigung.



Zudem ist der Reinigungsaufwand geringer, da der Glasüberstand die Schmutzansammlung verhindert: Regen und Schmutz laufen einfach vom Fenster ab.



Der Unterschied zu klassischen Dachfenstern

Das Glas bei normalen Schwingdachfenstern ist durch ein tiefes Profil gerahmt. Dadurch können Schmutz und Wasser nicht abgeleitet werden, was schnell zu einer Moosbildung führt.

4 Lange Lebensdauer

Skylux Dachfenster haben einen Aluminium-Außenrahmen, der nicht mit den Holzkomponenten in Kontakt kommt. Ein PVC-Abstandhalter verbindet diese zwei Elemente. Das Ergebnis ist ein Fenster, das sogar den härtesten Witterungsbedingungen standhält. Ihr Skylux Dachfenster wird Sie nicht enttäuschen.



Unsere Dachfenster werden gemäß dem Qualicoat-Zertifikat behandelt und das verwendete Holz ist selbstverständlich FSC-zertifiziert.

Der Unterschied zu klassischen Dachfenstern

- Bei fast allen klassischen Dachfenstern kommen die Außenrahmen in Kontakt mit dem Holz. Das verursacht Reibung, Verschleiß und Kondensation auf dem Aluminium und Holz.



5 Ausgezeichnete Dämm- und Akustikwerte

Unsere Dachfenster schützen vor extremer Hitze, Kälte und Lärm. Ein wichtiger Beitrag für mehr Lebensqualität und ein gemütliches Zuhause. Das Hochleistungsglas im Skylux Dachfenster sorgt für eine hervorragende Dämmung. Darüber hinaus bietet der PVC-Abstandhalter zwischen Aluminium und Holz einen weiteren Schutz gegen extreme Witterungseinflüsse.

Unsere Dachfenster schirmen auch den Lärm von draußen mühelos ab. Die Skylux SKY10 und SKY20 Dachfenster erreichen dank ihres Schallschutzwerts von 37 dB bessere Ergebnisse als die Konkurrenz, die nur 32 oder 35 dB erreicht.



6 Hochwertiges Design

Das filigrane Design ohne sichtbare Befestigungen verleiht jedem Skylux Dachfenster einen modernen Look. Der Außenrahmen des Dachfensters ist aus Aluminium hergestellt und in RAL 7021 pulverbeschichtet, während der Innenrahmen aus dauerhaftem Lärchenholz gefertigt und in RAL 9010 gefärbt ist.

Skylux hat zwei verschiedene Kippdachfenster im Sortiment: das SKY10 und das SKY20 Fenster. Das SKY10 verfügt über ein klares und modernes Design. Das SKY20 hat einen authentischen Look dank der typischen Glasverteilung und Innenseite aus massiver Eiche.

7 Feuchtigkeitsbeständigkeit

Unsere technischen Vorzüge machen den Unterschied:

Extrudierte Aluminiumprofile

- Die UV- und hagelbeständigen Profile haben eine Stärke von $\pm 1,8$ mm und sind pulverbeschichtet mit Strukturlack in RAL-Farbe 7021 (Qualicoat Label).

Thermische Aluminium-Holz-Verbindung

Die Aluminium-Schicht kommt nicht mit dem Holz in Kontakt. Auf diese Weise ist das Fenster extra isolierend und lärm-dämmend. Darüber hinaus gibt es keine sichtbaren Befestigungen an der Außenseite: Dieses Prinzip verhindert auch Holzfäule.



Rahmenprofile aus Holz

- Die Rahmenprofile sind aus dauerhaftem Lärchenholz gefertigt: Erstklassiges lamelliertes Holz mit Radialschnitt, das mit einer feucht- und schimmelbeständigen Imprägnierung behandelt ist. Dazu kommen ein Primer und hochwertiger Lack (RAL 9010). Das alles macht das Skylux Fenster für Badezimmer oder andere feuchten Räume optimal geeignet.



8 Eignet sich zur Teil- und Komplettsanierungen

Dank Skylux haben Sie keine Probleme mehr mit Staub und Schmutz, die bei Sanierungsarbeiten entstehen. Das Skylux Dachfenster ist in **identischen Abmessungen wie die klassischen Dachfenster** erhältlich und ist schnell, einfach und mit viel weniger Beschädigungen oder Schmutz einsetzbar.

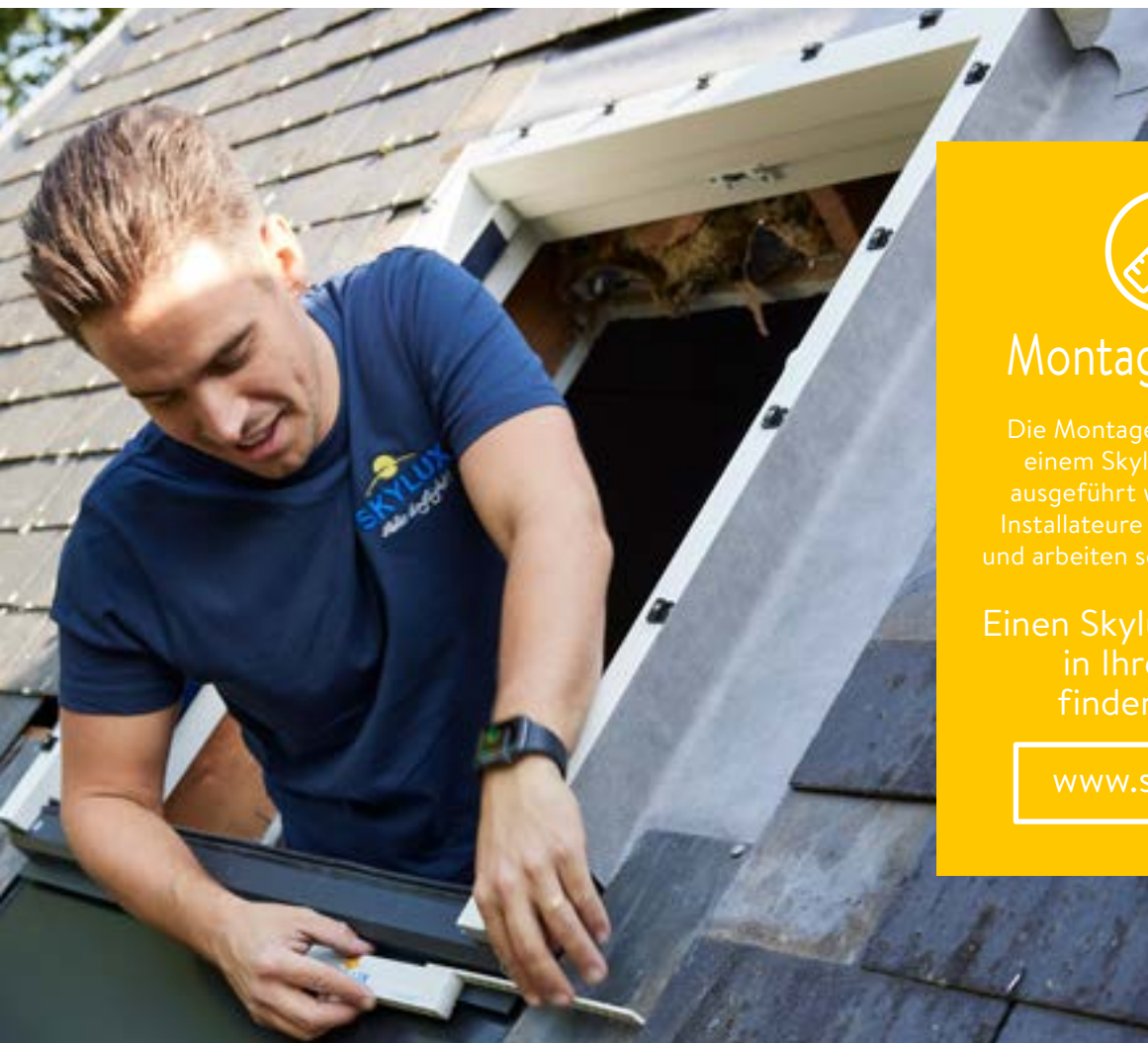

Montagehinweis

Die Montage kann auch von einem Skylux Installateur ausgeführt werden. Unsere Installateure sind ausgebildet und arbeiten schnell und sauber.

Einen Skylux Fachmann in Ihrer Nähe finden Sie auf

www.skylux.eu

Abmessungen

Unsere Dachfenster sind in allen Standardabmessungen erhältlich. Auch Dachfenster mit elektrischer Steuerung haben wir in unserem Angebot.

78 x 98	78 x 140	94 x 118	114 x 98	134 x 98
78 x 118	94 x 98	94 x 140	114 x 118	134 x 140

Skylux Dachfenster SKY10: das einzigartige Kippdachfenster

- Ein Kippdachfenster mit einem revolutionären Scharnier in der Unterseite des Rahmens: Ein wichtiger Unterschied zu klassischen Schwingdachfenstern, die sich in der Mitte um die Achse drehen.
- Das Fenster ist einbruchssicher, bequem und wartungsfreundlich.
- Es gibt mehrere Kippstände: angelehnter Stand sowie zwei Entlüftungsstände.
- Alle Kippstände können verriegelt werden.



Mehr als ein Standardfenster: manueller Insektenschutz an der Außenseite ist inklusive

Im Gegensatz zu anderen Dachfenstern befindet sich der Insektenschutz an der Außenseite des Fensters. Er ist auch in einer elektrisch bedienbaren Ausführung erhältlich (nur bei einem Kombi-Schutz).



Referenz: Kippdachfenster SKY10

Skylux Dachfenster Rustikal SKY20: das klassische Kippdachfenster

- Ein Kippdachfenster mit einem **authentischen Look** und einer vertikalen Glasteilung in der Mitte.
- Die Innenseite des Fensters wird aus **massiver Eiche** hergestellt – ideal für ein Gebäude mit traditionellem Look.
- Ein Schmuckgriff befindet sich an der Oberseite des Fensters.
- Das Fenster ist durch die Behandlung gegen Feuchtigkeit und Schimmel dauerhaft vor Bläue, Holzfäule und Insekten geschützt.





Referenz: Kippdachfenster SKY20

Zubehör

1. Elektrische Steuerung
2. Insektenschutz und/oder Sonnenschutz
3. Verdunkelungsrollo
4. Alternative Verglasung oder RAL-farbe

1 Elektrische Steuerung

Mehr Komfort, auch für Fenster außer Reichweite

Das Skylux Dachfenster kann auch elektrisch gesteuert werden. Perfekt für Dachfenster außer Reichweite oder für mehr Komfort.

Das elektrische Dachfenster ist nicht mit Griffen ausgestattet und kann mittels Druckknopf stufenlos bis zu 20 cm geöffnet werden.

Sowohl für SKY10 als auch für SKY20 Dachfenster erhältlich.



2 Insektenschutz und/oder Sonnenschutz

Manuell oder elektrisch

Der Insektenschutz schützt vor Blättern, Regen, Staub und Allergenen. Skylux hat auch einen Kombi-Schutz im Sortiment: ein Insektenschutz und Sonnenschutz in einem. Das Gewebe ist in dieser Ausführung ein wenig dunkler und schützt vor Sonnenlicht

Der manuelle Insektenschutz von Skylux gehört zur Standardausstattung. Der Kombi-Schutz (Insektenschutz in Kombination mit Sonnenschutz) ist auch als elektrische Ausführung erhältlich. Dabei genießen Sie die nachstehenden Vorzüge:

- Die hochwertigen extrudierten Aluminiumprofile des Dachfensters werden auch für den Rahmen des elektrischen Plissees verwendet.
- Das Plissee wird stufenlos über RF-Fernbedienung gesteuert. Es kann in alle Positionen gesetzt werden.
- Das elektrische Plissee lässt sich mit 230 V betreiben und kann in alle erhältlichen Tageslichtmaße des elektrischen oder manuellen Dachfensters montiert werden.





3 Verdunkelungsrollo

Hält das Licht ab

Das Verdunkelungsrollo ist dank seines undurchsichtigen Stoffes und seines cleveren Designs die ideale Lösung, um einen Raum zu verdunkeln. Der Stoff ist zudem elegant und modern. Ideal für Schlafzimmer.

Auswahl aus 6 Standardfarben: Dunkelgrau, Anthrazit, Hellgrau, Weiß, Creme, Beige. Diese Farben sind auch in einer lichtdurchlässigen Ausführung verfügbar. Sonstige Farben sind auf Anfrage und mit einer Lieferzeit von mindestens 3 Wochen erhältlich.

Die Profile vom Verdunkelungsrollo sind standardmäßig aus Aluminium. Auf Anfrage können sie auch in Schwarz geliefert werden. Interessant für dunkle Gewebe.





4 Alternative Verglasung oder RAL-Farbe

Neben unserer Standardverglasung mit Lärmdämmwert von 37 dB, können Sie sich auch für Verglasung mit Lärmdämmwert von 38 dB oder für Sonnenschutzglas entscheiden.

Auch der Innenrahmen kann mit einer Nicht-Standardfarbe versehen werden. In diesem Fall gibt es einen Aufpreis und eine längere Lieferzeit.

Preise und Zubehör

Erhältliche Abmessungen (Breite x Höhe)	78 x 98	78 x 118	78 x 140
Bruttopreise Kippdachfenster			
1. SKY10 	€ 997 ●	€ 1055 ●	€ 1106 ●
2. SKY20 Rustikal (serienmäßig mit Glasverteilung auf Außen- und Innenseite) 	€ 1363 ●	€ 1447 ●	€ 1528 ○
Bruttopreise Eindeckrahmen (muss bestellt werden)			
Eindeckrahmen für Dachziegel	€ 184 ●	€ 184 ●	€ 184 ●
Eindeckrahmen für Dachschiefer	€ 184 ●	€ 184 ●	€ 184 ●
Verbindungsstück (erforderlich für gekoppelte Fenster)	€ 52 ●	€ 52 ●	€ 52 ●
Bruttopreise Optionen			
1. Zubehör			
Elektrische Steuerung für Dachfenster	€ 714 ○	€ 714 ○	€ 740 ○
Manueller Insektenschutz	€ 54 ●	€ 59 ●	€ 66 ●
Manueller Kombi-Schutz (Insektenschutz und Sonnenschutz)	€ 142 ●	€ 155 ●	€ 168 ●
Elektrischer Kombi-Schutz (Insektenschutz und Sonnenschutz)	€ 656 ○	€ 716 ○	€ 779 ○
Verdunkelungsrollo			
- Aluminiumrahmen (Auswahl aus 6 Standardfarben)	€ 114 ●	€ 124 ●	€ 132 ●
- Aluminiumrahmen (lichtdurchlässig, Auswahl aus 6 Farben)	€ 178 ○	€ 191 ○	€ 205 ○
- Schwarzer Rahmen (Auswahl aus 6 Standardfarben)	€ 132 ●	€ 142 ●	€ 152 ●
- Schwarzer Rahmen (lichtdurchlässig, Auswahl aus 6 Farben)	€ 205 ○	€ 220 ○	€ 235 ○
<div style="display: flex; justify-content: space-between;"> <div style="width: 45%;"> <p>■ Dunkelgrau □ Weiß</p> <p>■ Anthrazit □ Creme</p> <p>■ Hellgrau □ Beige</p> </div> <div style="width: 50%;"> <p><i>Sonstige Farben sind auf Anfrage und mit zusätzlicher Lieferzeit von mindestens 3 Wochen erhältlich</i></p> </div> </div>			
Regulierbare Bedienstange für Verdunkelungsrollo oder Insektenschutz	€ 45 ●	€ 45 ●	€ 45 ●
2. Zuschlag für Verglasung			
Zuschlag für Verglasung - akustisch 38 dB	€ 100*	€ 109*	€ 122*
Zuschlag für Verglasung - wärmereflektierend (gehärtetes Glas 6 mm)	€ 100*	€ 109*	€ 122*
Zuschlag für Verglasung - akustisch und wärmereflektierend	€ 200*	€ 218*	€ 244*
Zuschlag Glasverteilung auf Außen- und Innenseite für SKY10	€ 40*	€ 40*	€ 40*
3. Alternative RAL-Farben für Innenrahmen*			
Zuschlag Einstellungskosten für RAL-Farbe nach Wahl für Innenrahmen (einmalige Kosten für die gesamte Bestellung in derselben Farbe)	€ 275*	€ 275*	€ 275*

● Auf Lager ○ Lieferzeit: 4 Wochen * Lieferzeit: 6 Wochen

** Dachneigung von mindestens 45°

94 x 98	94 x 118	94 x 140	114 x 98	114 x 118	114 x 140	134 x 98	134 x 140**
€ 1130 ●	€ 1155 ●	€ 1217 ●	€ 1146 ●	€ 1227 ●	€ 1298 ●	€ 1229 ●	€ 1367 ●
€ 1602 ○	€ 1676 ○	€ 1766 ○	€ 1703 ○	€ 1814 ●	€ 1915 ○	€ 1795 ●	€ 2013 ○
€ 196 ●	€ 196 ●	€ 196 ●	€ 204 ●	€ 204 ●	€ 204 ●	€ 211 ●	€ 211 ●
€ 196 ●	€ 196 ●	€ 196 ●	€ 204 ●	€ 204 ●	€ 204 ●	€ 211 ●	€ 211 ●
€ 52 ●	€ 52 ●	€ 52 ●	€ 52 ●	€ 52 ●	€ 52 ●	€ 52 ●	€ 52 ●
€ 740 ○	€ 740 ○	€ 740 ○	€ 818 ○	€ 818 ○	€ 818 ○	€ 818 ○	€ 818 ○
€ 67 ●	€ 68 ●	€ 71 ●	€ 65 ●	€ 69 ●	€ 75 ●	€ 73 ●	€ 81 ●
€ 171 ●	€ 175 ●	€ 185 ●	€ 172 ●	€ 184 ●	€ 200 ●	€ 188 ●	€ 216 ●
€ 795 ○	€ 810 ○	€ 852 ○	€ 789 ○	€ 846 ○	€ 942 ○	€ 869 ○	€ 1038 ○
€ 149 ●	€ 139 ●	€ 150 ●	€ 141 ●	€ 155 ●	€ 171 ●	€ 170 ●	€ 183 ●
€ 231 ○	€ 216 ○	€ 232 ○	€ 219 ○	€ 240 ○	€ 264 ○	€ 263 ○	€ 284 ○
€ 171 ●	€ 160 ●	€ 173 ●	€ 162 ●	€ 178 ●	€ 197 ●	€ 194 ●	€ 210 ●
€ 264 ○	€ 249 ○	€ 267 ○	€ 252 ○	€ 276 ○	€ 304 ○	€ 302 ○	€ 326 ○
€ 45 ●	€ 45 ●	€ 45 ●	€ 45 ●	€ 45 ●	€ 45 ●	€ 45 ●	€ 45 ●
€ 126*	€ 131*	€ 133*	€ 136*	€ 158*	€ 185*	€ 156*	€ 212*
€ 126*	€ 131*	€ 133*	€ 136*	€ 158*	€ 185*	€ 156*	€ 212*
€ 252*	€ 262*	€ 266*	€ 272*	€ 316*	€ 370*	€ 312*	€ 424*
€ 40*	€ 40*	€ 40*	€ 40*	€ 40*	€ 40*	€ 40*	€ 40*
€ 275*	€ 275*	€ 275*	€ 275*	€ 275*	€ 275*	€ 275*	€ 275*

Alle Preise sind exklusive MwSt. und Montage

Sie möchten maximalen Lichteinfall und Isolation und gleichzeitig ein filigranes Design? Dann ist unser Flachdachfenster mit Doppel- oder Dreifachverglasung genau das Richtige: Es sieht nicht nur sehr gut aus, sondern überzeugt in allen Produktbereichen.

iWindow

Das iWindow Flachdachfenster verfügt über einen filigranen Look, eine optimale Lärmdämmung von 39 dB und einen maximalen Lichteinfall.

Dieses Fenster bietet eine ausgezeichnete Dämmung dank eines kompakten und isolierenden PVC-Rahmens mit superisolierender Sicherheitsverglasung.

Das iWindow2 Fenster besteht aus HR++ Glas mit einem Ug-Wert von $1,0 \text{ W/m}^2\text{K}$.

Das iWindow3 Fenster besteht aus HR+++ Glas mit einem Ug-Wert von $0,5 \text{ W/m}^2\text{K}$.

Sie sparen zwischen 63 % (HR++) und 81 % (HR+++ Energie gegenüber einer doppelschaligen Kunststofflichtkuppel und sind dank eines Montagesets (Clips) leicht auf einen Skylux PVC-Aufsatzkranz zu montieren.



iDome

Die Skylux iDome Lichtkuppel besteht aus einem kompakten, isolierenden PVC-Rahmen mit superisolierender HR++ Verglasung. Die Innenscheibe besteht aus Verbundglas und die Außenscheibe aus gehärtetem Glas. Der Rahmen wird immer mit einer Lichtkuppel nach Wahl kombiniert, bietet perfekte Isolation und maximalen Lichteinfall. Die Lichtkuppel ist dank eines Montagesets (Clips) auch leicht auf einen Skylux PVC-Aufsatzkranz zu montieren.



iWindow Flex

Der Skylux iWindow Flex besteht aus einem kompakten und isolierenden PVC-Rahmen mit superisolierender Sicherheitsverglasung HR++ (iWindow2) oder HR+++ (iWindow3). Diese Ausführung nennen wir ‚Flex‘, da das Glas und PVC-Rahmen einfach auf einen Aufsatzkranz nach Wahl zu montieren sind.

Folgende Kombinationen sind erhältlich:

- Starre Ausführung mit niedrigem PVC-Rahmen und vormontierten Scharnieren an 2 langen Seiten
- Starre Ausführung mit hohem PVC-Rahmen und vormontierten Scharnieren an 2 langen Seiten (kann jederzeit lüftbar gemacht werden)
- Lüftbare Ausführung mit hohem PVC-Rahmen und vormontierten Scharnieren an einer Seite. Öffnungssystem vom Kunden zu installieren
- Lüftbare Ausführung mit hohem PVC-Rahmen und vormontierten Scharnieren an einer Seite. Öffnungssystem und Regendetektor von Skylux montiert (optional)



iDome Flex

Der iDome Flex besteht aus einem kompakten, isolierenden PVC-Rahmen mit superisolierender HR++ Verglasung. Die Innenscheibe besteht aus Verbundglas und die Außenscheibe aus gehärtetem Glas. Der Rahmen wird immer mit einer Lichtkuppel nach Wahl kombiniert. Diese Ausführung nennen wir ‚Flex‘, da das Glas und PVC-Rahmen einfach auf einen Aufsatzkranz nach Wahl zu montieren sind.

Folgende Kombinationen sind erhältlich:

- Starre Ausführung mit niedrigem PVC-Rahmen und vormontierten Scharnieren an 2 langen Seiten
- Starre Ausführung mit hohem PVC-Rahmen und vormontierten Scharnieren an 2 langen Seiten (kann jederzeit lüftbar gemacht werden)
- Lüftbare Ausführung mit hohem PVC-Rahmen und vormontierten Scharnieren an einer Seite. Öffnungssystem vom Kunden zu installieren
- Lüftbare Ausführung mit hohem PVC-Rahmen und vormontierten Scharnieren an einer Seite. Öffnungssystem und Regendetektor von Skylux montiert (optional)





iWindow starre Ausführung
auf einem PVC-Aufsatzkranz

iWindow / iDome

1 STARRE AUSFÜHRUNG

Die Skylux starre Ausführung (F) besteht aus folgenden separaten Elementen:

1. Glasrahmen

iWindow2

Ein isolierendes iWindow2 Flachdachfenster mit Doppelsicherheitsverglasung HR++.

$U_g \text{ Glas} = 1,0 \text{ W/m}^2\text{K}$

Auswahl zwischen Klarglas, Opalglas oder Sonnenschutzglas.

oder

iWindow3

Ein isolierendes iWindow3 Flachdachfenster mit Dreifachsicherheitsverglasung HR+++.

$U_g \text{ Glas} = 0,5 \text{ W/m}^2\text{K}$

Auswahl zwischen Klarglas, Opalglas oder Sonnenschutzglas.

oder

iDome

- Eine Kunststoffkuppel nach Wahl (Preise auf Seite 72 bis 84). Standard Klar.

Der Preis der Lichtkuppel ist nicht im Preis in der Tabelle auf Seite 28 enthalten.

- Kombiniert mit einem Glasrahmen mit Doppelsicherheitsverglasung HR++; $U_t: 0,55 - 0,93 \text{ W/m}^2\text{K}$.

Die Innenscheibe besteht aus Verbundglas und die Außenscheibe aus gehärtetem Glas.

2. PVC-Aufsatzkranz

Ein PVC-Aufsatzkranz nach Wahl. Montageset (Clips) ist für alle Aufsatzkränze inbegriffen.

Der PVC-Aufsatzkranz 16/00 kann nicht mit einem Flachdachfenster kombiniert werden.

Inklusive Schürzenprofil, um die Dachdeckung bei einem 20/00 Aufsatzkranz leicht aufziehen zu können.

3. Erhältliches Zubehör

- Starrer Außensonnenschutz

- Separates elektrisches Plissee 230 Volt (Innensonnenschutz oder Verdunkelung)

Das elektrische Plissee ist Bluetooth-gesteuert. Auf diese Weise braucht man keine extra Verkabelung zwischen dem Schalter und Plissee. Das System wird mit einem Niko-Schalter geliefert.

Technische Informationen zu diesem Zubehör: siehe Seite 134 bis 142

- Manueller Innensonnenschutz: siehe Seite 138

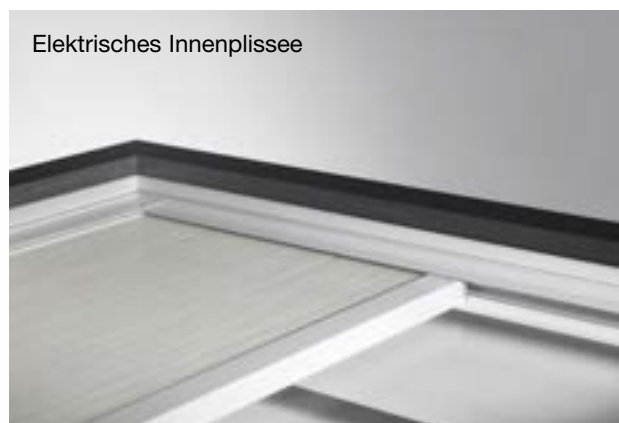
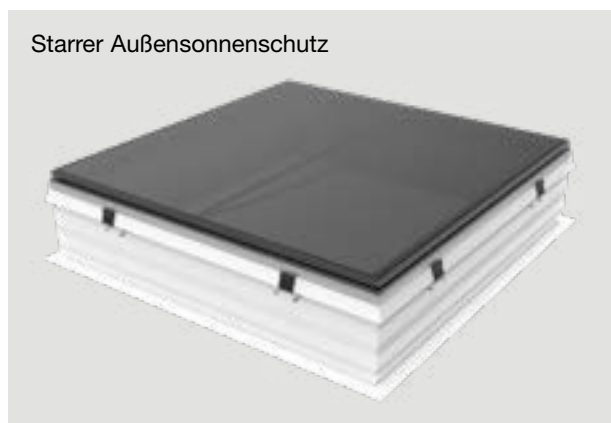

1 Wählen Sie den gewünschten Glasrahmen

TAGESLICHTMAß = DACHÖFFNUNG		iWindow2 (F)		iWindow3 (F)		iDome (F)
		Klarglas	Opalglas oder Sonnenschutzglas	Klarglas	Opalglas oder Sonnenschutzglas	
■	40 x 40	€ 470 ●	€ 635 ○	€ 700 ⊙	€ 820 ○	€ 358 ⊙
	50 x 50	€ 440 ●	€ 618 ○	€ 730 ⊙	€ 852 ○	€ 374 ⊙
	55 x 55	€ 465 ○	€ 618 ○			€ 372 ○
	60 x 60	€ 500 ●	€ 635 ○	€ 795 ●	€ 924 ○	€ 375 ⊙
	70 x 70	€ 562 ●	€ 721 ○	€ 875 ⊙	€ 1025 ○	€ 420 ●
	75 x 75	€ 596 ○	€ 790 ○			€ 425 ○
	80 x 80	€ 641 ●	€ 857 ○	€ 995 ●	€ 1180 ○	€ 460 ●
	85 x 85	€ 687 ○	€ 983 ○			€ 497 ○
	90 x 90	€ 735 ●	€ 990 ○	€ 1130 ●	€ 1354 ○	€ 511 ●
	100 x 100	€ 840 ●	€ 1140 ○	€ 1291 ●	€ 1551 ○	€ 572 ●
	105 x 105	€ 900 ●	€ 1239 ○	€ 1343 ●	€ 1705 ○	€ 611 ●
	110 x 110	€ 948 ●	€ 1333 ○	€ 1542 ⊙	€ 1866 ○	€ 664 ●
	120 x 120	€ 1085 ●	€ 1518 ○	€ 1715 ●	€ 2074 ○	€ 730 ●
	130 x 130	€ 1257 ●	€ 1772 ○			€ 865 ⊙
	140 x 140	€ 1373 ●	€ 1954 ○			€ 923 ⊙
150 x 150	€ 1500 ●	€ 2118 ○			€ 1004 ●	
■	40 x 70	€ 470 ●	€ 635 ○	€ 714 ●	€ 831 ○	€ 387 ⊙
	40 x 100	€ 529 ○	€ 683 ○			€ 401 ○
	40 x 130	€ 604 ○	€ 790 ○			€ 435 ○
	40 x 140	€ 619 ○	€ 818 ○			€ 439 ○
	40 x 160	€ 703 ○	€ 938 ○			€ 477 ○
	40 x 190	€ 774 ○	€ 1045 ○			€ 535 ○
	40 x 220	€ 873 ○	€ 1175 ○			€ 596 ○
	40 x 280	€ 1071 ○	€ 1458 ○			€ 690 ○
	45 x 105	€ 585 ○	€ 763 ○			€ 401 ○
	50 x 70	€ 505 ○	€ 640 ○			€ 390 ○
	50 x 80	€ 535 ○	€ 689 ○			€ 391 ○
	50 x 100	€ 594 ○	€ 776 ○			€ 407 ○
	50 x 110	€ 623 ○	€ 821 ○			€ 433 ○
	50 x 140	€ 718 ●	€ 967 ○			€ 485 ○
	50 x 170	€ 810 ○	€ 1104 ○			€ 565 ○
	50 x 200	€ 897 ○	€ 1237 ○			€ 618 ○
	50 x 230	€ 1030 ○	€ 1395 ○			€ 675 ○
	60 x 80	€ 525 ○	€ 689 ○			€ 398 ○
	60 x 90	€ 595 ●	€ 720 ○	€ 809 ●	€ 953 ○	€ 431 ⊙
	60 x 120	€ 712 ●	€ 938 ○			€ 489 ○
	60 x 130	€ 736 ○	€ 997 ○			€ 511 ○
	60 x 150	€ 807 ○	€ 1109 ○			€ 565 ○
	60 x 180	€ 934 ○	€ 1297 ○			€ 630 ○
	60 x 200	€ 1004 ○	€ 1388 ○			€ 676 ○
	70 x 100	€ 698 ●	€ 942 ○	€ 1086 ●	€ 1289 ○	€ 486 ●
	70 x 130	€ 790 ○	€ 1089 ○			€ 556 ○
	70 x 150	€ 880 ○	€ 1226 ○			€ 606 ○
	70 x 160	€ 903 ○	€ 1259 ○			€ 630 ○
	70 x 200	€ 1064 ○	€ 1509 ○			€ 735 ○
	70 x 220	€ 1129 ○	€ 1611 ○			€ 788 ○
	75 x 105	€ 730 ○	€ 991 ○			€ 507 ○
	75 x 125	€ 809 ○	€ 1114 ○			€ 565 ○

Eine Neigung des Tageslichtelements von 5° ist empfehlenswert, um Wasserstagnation zu vermeiden und Selbstreinigung zu ermöglichen. Hat Ihr Dach eine Neigung < 5°: Montieren Sie einen schrägen Rahmen unter den Aufsatzkranz.

Inkl. Schürzenprofil, um die Dachdeckung bei einem 20/00 Aufsatzkranz leicht aufziehen zu können.

- Auf Lager
- ⊙ Innerhalb von 5 Arbeitstagen lieferbar
- ⊙ Innerhalb von 10 Arbeitstagen lieferbar
- Innerhalb von 50 Arbeitstagen lieferbar

TAGESLICHTMAß = DACHÖFFNUNG	iWindow2 (F)		iWindow3 (F)		iDome (F)
	Klarglas	Opalglas oder Sonnenschutzglas	Klarglas	Opalglas oder Sonnenschutzglas	Lichtkuppel nach Wahl
75 x 165	€ 968 ○	€ 1361 ○			€ 679 ○
75 x 175	€ 1016 ○	€ 1439 ○			€ 701 ○
75 x 225	€ 1290 ○	€ 1791 ○			€ 845 ○
80 x 110	€ 788 ●	€ 1074 ○			€ 536 ○
80 x 130	€ 852 ●	€ 1182 ○	€ 1370 ●	€ 1643 ○	€ 613 ●
80 x 140	€ 921 ○	€ 1294 ○			€ 635 ○
80 x 160	€ 993 ○	€ 1400 ○			€ 685 ○
80 x 170	€ 1033 ○	€ 1466 ○			€ 715 ○
80 x 180	€ 1149 ●	€ 1626 ○	€ 1761 ●	€ 2139 ○	€ 761 ○
80 x 200	€ 1248 ●	€ 1746 ○			€ 805 ○
80 x 220	€ 1283 ○	€ 1815 ○			€ 860 ○
80 x 230	€ 1331 ○	€ 1881 ○			€ 898 ○
80 x 250	€ 2406 * € 2526 ** ○				€ 1790 * € 1910 ** ○
80 x 280	€ 2618 * € 2746 ** ●				€ 1913 * € 2041 ** ○
90 x 120	€ 890 ●	€ 1218 ○	€ 1464 ●	€ 1759 ○	€ 613 ●
90 x 150	€ 1021 ○	€ 1449 ○			€ 695 ○
90 x 180	€ 1140 ○	€ 1642 ○			€ 795 ○
90 x 210	€ 1300 ●	€ 1869 ○			€ 890 ○
100 x 130	€ 1004 ●	€ 1413 ○	€ 1519 ●	€ 1841 ○	€ 679 ○
100 x 150	€ 1105 ●	€ 1560 ○	€ 1777 ●	€ 2152 ○	€ 755 ●
100 x 160	€ 1194 ●	€ 1673 ○			€ 784 ○
100 x 180	€ 1343 ○	€ 1903 ○			€ 856 ○
100 x 200	€ 1500 ●	€ 1980 ○			€ 925 ●
100 x 220	€ 2518 * € 2634 ** ○				€ 1797 * € 1913 ** ○
100 x 230	€ 2650 * € 2770 ** ○				€ 1850 * € 1970 ** ○
100 x 250	€ 2673 * € 2796 ** ●				€ 1970 * € 2093 ** ○
100 x 280	€ 2902 * € 3033 ** ○				€ 2121 * € 2252 ** ○
100 x 300	€ 3606 * € 3744 ** ●				€ 2238 * € 2376 ** ○
105 x 165	€ 1307 ○	€ 1842 ○			€ 845 ○
105 x 225	€ 2599 * € 2718 ** ○				€ 1787 * € 1906 ** ○
110 x 140	€ 1331 ○	€ 1691 ○			€ 765 ○
110 x 170	€ 1524 ○	€ 1954 ○			€ 955 ○
110 x 230	€ 2721 * € 2842 ** ○				€ 1923 * € 2044 ** ○
120 x 140	€ 1390 ○	€ 1772 ○			€ 801 ○
120 x 150	€ 1462 ○	€ 1869 ○			€ 855 ○
120 x 180	€ 2186 * € 2294 ** ○	€ 2809 * € 2917 ** ○			€ 1666 * € 1774 ** ○
120 x 210	€ 2409 * € 2528 ** ●				€ 1989 * € 2108 ** ○
130 x 160	€ 2355 * € 2462 ** ○	€ 2824 * € 2931 ** ○			€ 1752 * € 1859 ** ○

Eine Neigung des Tageslichtelements von 5° ist empfehlenswert, um Wasserstagnation zu vermeiden und Selbstreinigung zu ermöglichen. Hat Ihr Dach eine Neigung < 5°: Montieren Sie einen schrägen Rahmen unter den Aufsatzkranz.

Inkl. Schürzenprofil, um die Dachdeckung bei einem 20/00 Aufsatzkranz leicht aufziehen zu können.

* PVC-Aufsatzkranz 16/20 EP inbegriffen

** PVC-Aufsatzkranz 20/00 inbegriffen

● Auf Lager

○ Innerhalb von 5 Arbeitstagen lieferbar

○ Innerhalb von 10 Arbeitstagen lieferbar

○ Innerhalb von 50 Arbeitstagen lieferbar

2 Zubehörauswahl

TAGESLICHTMAß = DACHÖFFNUNG	Starrer Außensonnenschutz		Elektrisches Innenplissee	
	- g-Wert: 0,11 - dämpft Außenlärm von Regen und Hagel - leicht zu montieren - nicht möglich auf iDome		- Innensonnenschutz oder Verdunkelung - wählen Sie Ihr Plissee - leichte kundenseitige Montage* - für alle Aufsatzkränze - Bluetooth-gesteuert - kann von einem NIKO-Schalter gesteuert werden (4 Tasten)	
			230 Volt	
40 x 40	€ 181	○	€ 552	
50 x 50	€ 185	○	€ 561	
55 x 55	€ 195	○	€ 564	
60 x 60	€ 197	●	€ 568	○
70 x 70	€ 203	○	€ 575	○
75 x 75	€ 205	○	€ 578	
80 x 80	€ 207	●	€ 582	●
85 x 85	€ 209	○	€ 585	
90 x 90	€ 211	●	€ 589	○
100 x 100	€ 216	●	€ 596	●
105 x 105	€ 230	○	€ 611	
110 x 110	€ 239	○	€ 615	○
120 x 120	€ 245	○	€ 624	●
130 x 130	€ 258	○	€ 632	○
140 x 140	€ 264	○	€ 639	○
150 x 150	€ 270	○	€ 649	●
40 x 70	€ 191	○	€ 563	○
40 x 100	€ 200	○	€ 572	
40 x 130	€ 213	○	€ 587	
40 x 140	€ 216	○	€ 592	
40 x 160	€ 226	○	€ 601	
40 x 190	€ 234	○	€ 610	
40 x 220	€ 248	○	€ 639	
40 x 280	€ 269	○	€ 648	
45 x 105	€ 207	○	€ 581	
50 x 70	€ 192	○	€ 567	
50 x 80	€ 195	○	€ 570	
50 x 100	€ 201	○	€ 575	
50 x 110	€ 210	○	€ 586	
50 x 140	€ 218	○	€ 595	
50 x 170	€ 231	○	€ 610	
50 x 200	€ 242	○	€ 621	
50 x 230	€ 253	○	€ 632	
60 x 80	€ 201	○	€ 573	
60 x 90	€ 204	●	€ 578	○
60 x 120	€ 218	○	€ 594	
60 x 130	€ 222	○	€ 597	
60 x 150	€ 227	○	€ 606	
60 x 180	€ 239	○	€ 620	
60 x 200	€ 248	○	€ 625	
70 x 100	€ 208	○	€ 586	○
70 x 130	€ 224	○	€ 602	
70 x 150	€ 229	○	€ 609	
70 x 160	€ 236	○	€ 620	
70 x 200	€ 250	○	€ 633	
70 x 220	€ 259	○	€ 671	

* Das elektrische Plissee wird standardmäßig separat geliefert. Für einen Mehrpreis von € 200 (ohne MwSt.) kann es auch vormontiert werden.

● Sonnenschutz aus Lager lieferbar, Verdunkelung und Insektenschutz 20 Arbeitstagen ○ Innerhalb von 20 Arbeitstagen lieferbar
 Andere: innerhalb von 30 Arbeitstagen lieferbar Verdunkelung: nicht vorrätig, innerhalb von 20 oder 30 Arbeitstagen lieferbar

TAGESLICHTMAß = DACHÖFFNUNG	Starrer Außensonnenschutz	Elektrisches Innenplissee
	<ul style="list-style-type: none"> - g-Wert: 0,11 - dämpft Außenlärm von Regen und Hagel - leicht zu montieren - nicht möglich auf iDome 	<ul style="list-style-type: none"> - Innensonnenschutz oder Verdunkelung - wählen Sie Ihr Plissee - leichte kundenseitige Montage* - für alle Aufsatzkränze - Bluetooth-gesteuert - kann von einem NIKO-Schalter gesteuert werden (4 Tasten)
		230 Volt
75 x 105	€ 217 ○	€ 594
75 x 125	€ 223 ○	€ 603
75 x 165	€ 238 ○	€ 623
75 x 175	€ 242 ○	€ 627
75 x 225	€ 261 ○	€ 638
80 x 110	€ 219 ○	€ 600
80 x 130	€ 226 ○	€ 608 ○
80 x 140	€ 228 ○	€ 610
80 x 160	€ 238 ○	€ 625
80 x 170	€ 240 ○	€ 627
80 x 180	€ 244 ●	€ 631 ●
80 x 200	€ 252 ○	€ 637
80 x 220	€ 261 ○	€ 679
80 x 230	€ 265 ○	€ 642
80 x 250	€ 270 ○	€ 651
80 x 280	€ 282 ○	€ 663
90 x 120	€ 225 ●	€ 609 ○
90 x 150	€ 233 ○	€ 620
90 x 180	€ 246 ○	€ 637
90 x 210	€ 261 ○	€ 638
100 x 130	€ 230 ○	€ 618 ○
100 x 150	€ 235 ●	€ 624 ●
100 x 160	€ 242 ○	€ 636
100 x 180	€ 260 ○	€ 642
100 x 200	€ 257 ●	€ 650 ●
100 x 220	€ 267 ○	€ 647
100 x 230	€ 270 ○	€ 650
100 x 250	€ 275 ○	€ 658
100 x 280	€ 288 ○	€ 670
100 x 300	€ 293 ●	€ 678 ●
105 x 165	€ 249 ○	€ 641
105 x 225	€ 273 ○	€ 670
110 x 140	€ 247 ○	€ 626
110 x 170	€ 261 ○	€ 646
110 x 230	€ 289 ○	€ 674
120 x 140	€ 249 ○	€ 632
120 x 150	€ 252 ○	€ 634
120 x 180	€ 267 ○	€ 654
120 x 210	€ 285 ○	€ 667
130 x 160	€ 261 ○	€ 653

* Das elektrische Plissee wird standardmäßig separat geliefert. Für einen Mehrpreis von € 200 (ohne MwSt.) kann es auch vormontiert werden.

● Sonnenschutz aus Lager lieferbar, Verdunkelung und Insektenschutz 20 Arbeitstagen ○ Innerhalb von 20 Arbeitstagen lieferbar
Andere: innerhalb von 30 Arbeitstagen lieferbar Verdunkelung: nicht vorrätig, innerhalb von 20 oder 30 Arbeitstagen lieferbar



iWindow lüftbare Ausführung
mit LED-Beleuchtung
auf einem PVC-Aufsatzkranz

2 LÜFTBARE AUSFÜHRUNG

Die Skylux lüftbare Ausführung (0) besteht aus folgenden Elementen:

1. Glasrahmen

iWindow2

Ein isolierendes iWindow2 Flachdachfenster mit Doppelsicherheitsverglasung HR++.

U_g Glas = 1,0 W/m²K

Auswahl zwischen Klarglas, Opalglas oder Sonnenschutzglas.

oder

iWindow3

Ein isolierendes iWindow3 Flachdachfenster mit Dreifachsicherheitsverglasung HR+++.

U_g Glas = 0,5 W/m²K

Auswahl zwischen Klarglas, Opalglas oder Sonnenschutzglas.

oder

iDome

- Eine Kunststoffkuppel nach Wahl (Preise auf Seite 72 bis 84). Standard Klar.

Der Preis der Lichtkuppel ist nicht im Preis in der Tabelle auf Seite 34 enthalten.

- Kombiniert mit einem Glasrahmen mit Doppelsicherheitsverglasung HR++; U_t : 0,55 – 0,93 W/m²K.

Die Innenscheibe besteht aus Verbundglas und die Außenscheibe aus gehärtetem Glas.

2. PVC-Aufsatzkranz

Auf einem PVC-Aufsatzkranz 20/00 EP (Energy Profit) montiert mit eingebautem 24 V Motor, Steuerung und Fernbedienung. Der Preis ist im Preis in der Tabelle auf Seite 34 enthalten.

Inklusive Schürzenprofil, um die Dachdeckung leicht aufziehen zu können.

Ein Kabel von 24 V ist nicht inbegriffen und muss vom Kunden bereitgestellt werden.

Diese lüftbare Ausführung öffnet sich 10 cm.

3. Erhältliches Zubehör



- Regensensor
- Starrer Außensonnenschutz
- Separates elektrisches Innenplissee (Sonnenschutz, Verdunkelung oder Insektenschutz)
- LED-Beleuchtung – berücksichtigen Sie dabei 4 cm zusätzliche Dachöffnung (siehe Erklärung auf Seite 86)

Technische Informationen zu diesem Zubehör: siehe Seite 134 bis 142

- Manueller Sonnenschutz: siehe Seite 138



1 Wählen Sie den gewünschten Glasrahmen

							
		iWindow2 (O) inklusive PVC-Aufsatzkranz 20/00 EP		iWindow3 (O) inklusive PVC-Aufsatzkranz 20/00 EP		iDome (O) inkl. PVC-Aufsatzkranz 20/00 EP	
TAGESLICHTMAß = DACHÖFFNUNG		Klarglas	Opalglass oder Sonnenschutzglas	Klarglas	Opalglass oder Sonnenschutzglas	Kuppel nicht inbegriffen [■]	
		40 x 40	€ 1292 ●	€ 1449 ○	€ 1436 ●	€ 1509 ○	€ 1152 ●
50 x 50	€ 1394 ●	€ 1521 ○	€ 1466 ●	€ 1538 ○	€ 1179 ●		
55 x 55	€ 1426 ○	€ 1537 ○			€ 1191 ○		
60 x 60	€ 1412 ●	€ 1509 ○	€ 1667 ●	€ 1748 ○	€ 1260 ●		
70 x 70	€ 1488 ●	€ 1619 ○	€ 1739 ●	€ 1834 ○	€ 1337 ●		
75 x 75	€ 1511 ○	€ 1657 ○			€ 1337 ○		
80 x 80	€ 1553 ●	€ 1717 ○	€ 1857 ●	€ 1981 ○	€ 1382 ●		
85 x 85	€ 1600 ○	€ 1783 ○			€ 1420 ○		
90 x 90	€ 1624 ●	€ 1824 ○	€ 1978 ●	€ 2130 ○	€ 1409 ●		
100 x 100	€ 1794 ●	€ 2037 ○	€ 2122 ●	€ 2292 ○	€ 1485 ●		
105 x 105	€ 1772 ●	€ 2039 ○	€ 2205 ●	€ 2428 ○	€ 1554 ●		
110 x 110	€ 1909 ●	€ 2209 ○	€ 2330 ●	€ 2554 ○	€ 1580 ●		
120 x 120	€ 2057 ●	€ 2397 ○	€ 2579 ●	€ 2841 ○	€ 1660 ●		
130 x 130	€ 2156 ●	€ 2534 ○			€ 1740 ●		
140 x 140	€ 2912 ●	€ 3344 ○			€ 2405 ●		
150 x 150	€ 3053 ●	€ 3547 ○			€ 2488 ●		
40 x 70	€ 1341 ●	€ 1452 ○	€ 1527 ●	€ 1606 ○	€ 1210 ●		
40 x 100	€ 1480 ○	€ 1594 ○			€ 1294 ○		
40 x 130	€ 1576 ○	€ 1719 ○			€ 1354 ○		
40 x 140	€ 1597 ○	€ 1749 ○			€ 1386 ○		
40 x 160	€ 1648 ○	€ 1822 ○			€ 1406 ○		
40 x 190	€ 2491 ○	€ 2694 ○			€ 2097 ○		
40 x 220	€ 2520 ○	€ 2745 ○			€ 2159 ○		
40 x 280	€ 2703 ○	€ 3005 ○			€ 2300 ○		
45 x 105	€ 1566 ○	€ 1696 ○			€ 1312 ○		
50 x 70	€ 1470 ○	€ 1566 ○			€ 1263 ○		
50 x 80	€ 1505 ○	€ 1616 ○			€ 1281 ○		
50 x 100	€ 1562 ○	€ 1697 ○			€ 1308 ○		
50 x 110	€ 1599 ○	€ 1745 ○			€ 1289 ○		
50 x 140	€ 1700 ○	€ 1884 ○			€ 1413 ○		
50 x 170	€ 1779 ○	€ 1998 ○			€ 1468 ○		
50 x 200	€ 2603 ○	€ 2858 ○			€ 2181 ○		
50 x 230	€ 2702 ○	€ 2981 ○			€ 2238 ○		
60 x 80	€ 1550 ○	€ 1678 ○			€ 1299 ○		
60 x 90	€ 1600 ●	€ 1732 ○	€ 1813 ●	€ 1921 ○	€ 1340 ●		
60 x 120	€ 1696 ●	€ 1880 ○			€ 1410 ○		
60 x 130	€ 1737 ○	€ 1937 ○			€ 1441 ○		
60 x 150	€ 1810 ○	€ 2037 ○			€ 1495 ○		
60 x 180	€ 1937 ○	€ 2205 ○			€ 1592 ○		
60 x 200	€ 2732 ○	€ 3016 ○			€ 2265 ○		
70 x 100	€ 1616 ●	€ 1795 ○	€ 1948 ●	€ 2084 ○	€ 1402 ●		
70 x 130	€ 1721 ○	€ 1948 ○			€ 1485 ○		
70 x 150	€ 1797 ○	€ 2056 ○			€ 1543 ○		
70 x 160	€ 1818 ○	€ 2093 ○			€ 1560 ○		

Eine Neigung des Tageslichtelements von 5° ist empfehlenswert, um Wasserstagnation zu vermeiden und Selbstreinigung zu ermöglichen. Hat Ihr Dach eine Neigung < 5°: Montieren Sie einen schrägen Rahmen unter den Aufsatzkranz.

Inkl. Schürzenprofil, um die Dachdeckung leicht aufziehen zu können.

Regensensor ist optional: € 250 ohne MwSt.

■ Lichtkuppel nicht im iDome enthalten. Siehe Auswahl auf Seite 72-84.

● Innerhalb von 5 Arbeitstagen lieferbar

○ Innerhalb von 50 Arbeitstagen lieferbar

TAGESLICHTMAß = DACHÖFFNUNG	iWindow2 (O) inklusive PVC-Aufsatzkranz 20/00 EP		iWindow3 (O) inklusive PVC-Aufsatzkranz 20/00 EP		iDome (O) inkl. PVC-Aufsatzkranz 20/00 EP
	Klarglas	Opalglas oder Sonnenschutzglas	Klarglas	Opalglas oder Sonnenschutzglas	Kuppel nicht inbegriffen [■]
70 x 200	€ 2694 ○	€ 3031 ○			€ 2314 ○
70 x 220	€ 2751 ○	€ 3121 ○			€ 2357 ○
75 x 105	€ 1627 ○	€ 1826 ○			€ 1427 ○
75 x 125	€ 1708 ○	€ 1940 ○			€ 1489 ○
75 x 165	€ 1863 ○	€ 2164 ○			€ 1607 ○
75 x 175	€ 1899 ○	€ 2215 ○			€ 1640 ○
75 x 225	€ 2838 ○	€ 3223 ○			€ 2415 ○
80 x 110	€ 1692 ○	€ 1910 ○			€ 1463 ○
80 x 130	€ 1776 ●	€ 2030 ○	€ 2215 ●	€ 2390 ○	€ 1577 ●
80 x 140	€ 1826 ○	€ 2098 ○			€ 1577 ○
80 x 160	€ 1890 ○	€ 2197 ○			€ 1619 ○
80 x 170	€ 1926 ○	€ 2252 ○			€ 1655 ○
80 x 180	€ 2143 ●	€ 2500 ○	€ 2672 ●	€ 2938 ○	€ 1804 ●
80 x 200	€ 2802 ○	€ 3165 ○			€ 2382 ○
80 x 220	€ 2868 ○	€ 3266 ○			€ 2430 ○
80 x 230	€ 2908 ○	€ 3322 ○			€ 2459 ○
80 x 250	€ 3139 ○				€ 2600 ○
80 x 280	€ 3303 ●				€ 2703 ○
90 x 120	€ 1779 ●	€ 2039 ○	€ 2253 ●	€ 2454 ○	€ 1569 ●
90 x 150	€ 1918 ○	€ 2240 ○			€ 1642 ○
90 x 180	€ 2116 ○	€ 2497 ○			€ 1805 ○
90 x 210	€ 2873 ○	€ 3314 ○			€ 2453 ○
100 x 130	€ 1946 ●	€ 2264 ○	€ 2425 ●	€ 2662 ○	€ 1672 ●
100 x 150	€ 2290 ●	€ 2698 ○	€ 2650 ●	€ 2900 ○	€ 1743 ●
100 x 160	€ 2104 ●	€ 2463 ○			€ 1775 ●
100 x 180	€ 2205 ○	€ 2610 ○			€ 1850 ○
100 x 200	€ 3315 ●	€ 3810 ○			€ 2649 ●
100 x 220	€ 3357 ○				€ 2650 ○
100 x 230	€ 3423 ○				€ 2692 ○
100 x 250	€ 3499 ●				€ 2780 ○
100 x 280	€ 3684 ●				€ 2899 ○
100 x 300	€ 3815 ○				€ 2987 ○
105 x 165	€ 2180 ○	€ 2557 ○			€ 1825 ○
105 x 225	€ 3346 ○				€ 2590 ○
110 x 140	€ 2175 ○	€ 2450 ○			€ 1710 ○
110 x 170	€ 2420 ○	€ 2740 ○			€ 1920 ○
110 x 230	€ 3543 ○				€ 2720 ○
120 x 140	€ 2305 ○	€ 2600 ○			€ 1800 ○
120 x 150	€ 2375 ○	€ 2680 ○			€ 1850 ○
120 x 180	€ 3014 ○	€ 3530 ○			€ 2510 ○
120 x 210	€ 3188 ○				€ 2770 ○
130 x 160	€ 3128 ○	€ 3440 ○			€ 2505 ○

Eine Neigung des Tageslichtelements von 5° ist empfehlenswert, um Wasserstagnation zu vermeiden und Selbstreinigung zu ermöglichen. Hat Ihr Dach eine Neigung < 5°: Montieren Sie einen schrägen Rahmen unter den Aufsatzkranz.

Inkl. Schürzenprofil, um die Dachdeckung leicht aufziehen zu können.

Regensensor ist optional: € 250 ohne MwSt.

■ Lichtkuppel nicht im iDome enthalten. Siehe Auswahl auf Seite 72-84.

● Innerhalb von 5 Arbeitstagen lieferbar

○ Innerhalb von 50 Arbeitstagen lieferbar

2 Zubehörauswahl

TAGESLICHTMAß = DACHÖFFNUNG		Starrer Außensonnenschutz	Elektrisches Innenplissee	LED-Beleuchtung
		- g-Wert: 0,11 - dämpft Außenlärm von Regen und Hagel - leicht zu montieren - nicht möglich auf iDome	- Innensonnenschutz oder Verdunkelung oder Insektenschutz - wählen Sie Ihr Plissee - bei Skylux vormontiert - nur für PVC-Aufsatzkranz 20/00 - 230 Volt	- bei Skylux vormontiert - nur für PVC- Aufsatzkranz 20/00
40 x 40		€ 181 ○	€ 439 ○	€ 152
50 x 50		€ 185 ○	€ 449	€ 159
55 x 55		€ 195 ○	€ 455	€ 160
60 x 60		€ 197 ●	€ 461 ●	€ 160
70 x 70		€ 203 ○	€ 472 ●	€ 161
75 x 75		€ 205 ○	€ 477	€ 173
80 x 80		€ 207 ●	€ 483 ●	€ 173
85 x 85		€ 209 ○	€ 489	€ 174
90 x 90		€ 211 ●	€ 495 ●	€ 174
100 x 100		€ 216 ●	€ 506 ●	€ 182
105 x 105		€ 230 ○	€ 530	€ 183
110 x 110		€ 239 ○	€ 535 ●	€ 183
120 x 120		€ 245 ○	€ 548 ●	€ 184
130 x 130		€ 258 ○	€ 561 ●	€ 191
140 x 140		€ 264 ○	€ 577 ●	€ 192
150 x 150		€ 270 ○	€ 589 ●	€ 206
40 x 70		€ 191 ○	€ 453 ●	€ 160
40 x 100		€ 200 ○	€ 469	€ 161
40 x 130		€ 213 ○	€ 493	€ 174
40 x 140		€ 216 ○	€ 497	€ 174
40 x 160		€ 226 ○	€ 513	€ 182
40 x 190		€ 234 ○	€ 530	€ 184
40 x 220		€ 248 ○	€ 548	€ 191
40 x 280		€ 269 ○	€ 585	€ 207
45 x 105		€ 207 ○	€ 480	€ 173
50 x 70		€ 192 ○	€ 460	€ 160
50 x 80		€ 195 ○	€ 464	€ 161
50 x 100		€ 201 ○	€ 475	€ 173
50 x 110		€ 210 ○	€ 489	€ 173
50 x 140		€ 218 ○	€ 506	€ 175
50 x 170		€ 231 ○	€ 529	€ 183
50 x 200		€ 242 ○	€ 543	€ 190
50 x 230		€ 253 ○	€ 561	€ 192
60 x 80		€ 201 ○	€ 472	€ 161
60 x 90		€ 204 ●	€ 476 ●	€ 173
60 x 120		€ 218 ○	€ 502	€ 174
60 x 130		€ 222 ○	€ 509	€ 175
60 x 150		€ 227 ○	€ 519	€ 183
60 x 180		€ 239 ○	€ 543	€ 184
60 x 200		€ 248 ○	€ 554	€ 191
70 x 100		€ 208 ○	€ 489 ●	€ 174
70 x 130		€ 224 ○	€ 514	€ 182
70 x 150		€ 229 ○	€ 526	€ 183
70 x 160		€ 236 ○	€ 541	€ 184
70 x 200		€ 250 ○	€ 562	€ 191
70 x 220		€ 259 ○	€ 568	€ 192
75 x 105		€ 217 ○	€ 504	€ 174
75 x 125		€ 223 ○	€ 518	€ 182

● Sonnenschutz aus Lager lieferbar, Verdunkelung und Insektenschutz 20 Arbeitstagen ○ Innerhalb von 20 Arbeitstagen lieferbar
Andere: innerhalb von 30 Arbeitstagen lieferbar

Lieferzeit für elektrisches Plissee als Sonnenschutz = Lieferzeit für Glasrahmen (vormontiert als 1 Ganzes). Wenn Sie aber das Verdunkelungsrollo oder den Insektenschutz wählen, dann ist die Lieferzeit 20 Arbeitstage statt 10. Die Lieferzeit von 50 Arbeitstage bleibt unverändert

TAGESLICHTMAß = DACHÖFFNUNG	Starrer Außensonnenschutz	Elektrisches Innenplissee	LED-Beleuchtung
	- g-Wert: 0,11 - dämpft Außenlärm von Regen und Hagel - leicht zu montieren - nicht möglich auf iDome	- Innensonnenschutz oder Verdunkelung oder Insektenschutz - wählen Sie Ihr Plissee - bei Skylux vormontiert - nur für PVC-Aufsatzkranz 20/00 - 230 Volt	- bei Skylux vormontiert - nur für PVC-Aufsatzkranz 20/00
75 x 165	€ 238 ○	€ 548	€ 184
75 x 175	€ 242 ○	€ 554	€ 190
75 x 225	€ 261 ○	€ 573	€ 206
80 x 110	€ 219 ○	€ 513	€ 175
80 x 130	€ 226 ○	€ 523 ●	€ 183
80 x 140	€ 228 ○	€ 529	€ 183
80 x 160	€ 238 ○	€ 549	€ 184
80 x 170	€ 240 ○	€ 557	€ 190
80 x 180	€ 244 ●	€ 561 ●	€ 191
80 x 200	€ 252 ○	€ 571	€ 192
80 x 220	€ 261 ○	€ 572	€ 206
80 x 230	€ 265 ○	€ 580	€ 206
80 x 250	€ 270 ○	€ 591	€ 207
80 x 280	€ 282 ○	€ 610	€ 214
90 x 120	€ 225 ●	€ 525 ●	€ 183
90 x 150	€ 233 ○	€ 543	€ 184
90 x 180	€ 246 ○	€ 570	€ 191
90 x 210	€ 261 ○	€ 574	€ 206
100 x 130	€ 230 ○	€ 540 ●	€ 184
100 x 150	€ 235 ●	€ 552 ●	€ 190
100 x 160	€ 242 ○	€ 568	€ 191
100 x 180	€ 260 ○	€ 580	€ 192
100 x 200	€ 257 ●	€ 591 ●	€ 206
100 x 220	€ 267 ○	€ 584	€ 207
100 x 230	€ 270 ○	€ 592	€ 207
100 x 250	€ 275 ○	€ 605	€ 213
100 x 280	€ 288 ○	€ 623	€ 215
100 x 300	€ 293 ●	€ 634	€ 222
105 x 165	€ 249 ○	€ 577	€ 191
105 x 225	€ 273 ○	€ 620	€ 207
110 x 140	€ 247 ○	€ 552	€ 190
110 x 170	€ 261 ○	€ 584	€ 192
110 x 230	€ 289 ○	€ 628	€ 208
120 x 140	€ 249 ○	€ 560	€ 191
120 x 150	€ 252 ○	€ 566	€ 191
120 x 180	€ 267 ○	€ 597	€ 206
120 x 210	€ 285 ○	€ 619	€ 207
130 x 160	€ 261 ○	€ 596	€ 192

● Sonnenschutz aus Lager lieferbar, Verdunkelung und Insektenschutz 20 Arbeitstagen ○ Innerhalb von 20 Arbeitstagen lieferbar
Andere: innerhalb von 30 Arbeitstagen lieferbar

Lieferzeit für elektrisches Plissee als Sonnenschutz = Lieferzeit für Glasrahmen (vormontiert als 1 Ganzes). Wenn Sie aber das Verdunkelungsrollo oder den Insektenschutz wählen, dann ist die Lieferzeit 20 Arbeitstage statt 10. Die Lieferzeit von 50 Arbeitstage bleibt unverändert



iWindow starre Ausführung
mit einem niedrigen Rahmen
auf einem Polyester Aufsatzkranz

iWindow Flex / iDome Flex

1 STARRE AUSFÜHRUNG mit niedrigem Rahmen

Die Skylux starre Ausführung (F) mit niedrigem Rahmen besteht aus folgenden Elementen:

1. Glasrahmen

iWindow2

Ein isolierendes iWindow2 Flachdachfenster mit Doppelsicherheitsverglasung HR++.

$U_g \text{ Glas} = 1,0 \text{ W/m}^2\text{K}$

Auswahl zwischen Klarglas, Opalglas oder Sonnenschutzglas.

oder

iWindow3

Ein isolierendes iWindow3 Flachdachfenster mit Dreifachsicherheitsverglasung HR+++.

$U_g \text{ Glas} = 0,5 \text{ W/m}^2\text{K}$

Auswahl zwischen Klarglas, Opalglas oder Sonnenschutzglas.

oder

iDome

- Eine Kunststoffkuppel nach Wahl (Preise auf Seite 72 bis 84). Standard Klar.

Der Preis der Lichtkuppel ist nicht im Preis in der Tabelle auf Seite 40 enthalten.

- Kombiniert mit einem Glasrahmen mit Doppelsicherheitsverglasung HR++; $U_t: 0,55 - 0,93 \text{ W/m}^2\text{K}$.

Die Innenscheibe besteht aus Verbundglas und die Außenscheibe aus gehärtetem Glas.

2. PVC-Rahmen

Ästhetischer niedriger PVC-Rahmen.

3. Aufsatzkranz

Der vorhandene Aufsatzkranz bleibt erhalten.

Möglich auf dem aktuell verbauten Aufsatzkranz nach Wahl (Polyester, Metall, sonstige).

Konsultieren Sie unsere technischen Daten.

Achtung! Nicht möglich auf einem PVC-Aufsatzkranz 16/00.

4. Montageset

Bei einer starren Ausführung und Erhaltung des vorhandenen Aufsatzkranzes können Sie einfach den Glasrahmen (iWindow2, iWindow3 oder iDome) anhand des mitgelieferten Montagesets (Scharniersystem) an einem Aufsatzkranz nach Wahl befestigen.

Kann nicht lüftbar gemacht werden.

5. Erhältliches Zubehör

- Starrer Außensonnenschutz

- Separates elektrisches Innenplissee (Innensonnenschutz oder Verdunkelung) 230 Volt

Technische Informationen: siehe Seite 134 bis 142

- Manueller Innensonnenschutz: siehe Seite 138

1 Wählen Sie den gewünschten Glasrahmen

TAGESLICHTMAß = DACHÖFFNUNG	iWindow2 (F)		iWindow3 (F)		iDome (F)
	Klarglas	Opalglas oder Sonnenschutzglas	Klarglas	Opalglas oder Sonnenschutzglas	Kuppel nicht inbegriffen [■]
40 x 40	€ 463 ◉	€ 659 ○	€ 750 ◉	€ 859 ○	€ 455 ◉
50 x 50	€ 498 ◉	€ 658 ○	€ 783 ◉	€ 894 ○	€ 451 ◉
55 x 55	€ 529 ○	€ 668 ○			€ 459 ○
60 x 60	€ 533 ◉	€ 654 ○	€ 787 ◉	€ 892 ○	€ 448 ◉
70 x 70	€ 610 ◉	€ 767 ○	€ 897 ◉	€ 1029 ○	€ 465 ◉
75 x 75	€ 666 ○	€ 852 ○			€ 516 ○
80 x 80	€ 679 ◉	€ 879 ○	€ 1019 ◉	€ 1188 ○	€ 524 ◉
85 x 85	€ 755 ○	€ 985 ○			€ 581 ○
90 x 90	€ 776 ◉	€ 1028 ○	€ 1183 ◉	€ 1388 ○	€ 586 ◉
100 x 100	€ 868 ◉	€ 1171 ○	€ 1373 ◉	€ 1633 ○	€ 658 ◉
105 x 105	€ 936 ◉	€ 1270 ○	€ 1452 ◉	€ 1799 ○	€ 749 ◉
110 x 110	€ 1030 ◉	€ 1392 ○	€ 1616 ◉	€ 1928 ○	€ 778 ◉
120 x 120	€ 1173 ◉	€ 1579 ○	€ 1926 ◉	€ 2279 ○	€ 852 ◉
130 x 130	€ 1322 ◉	€ 1812 ○			€ 966 ◉
140 x 140	€ 1450 ◉	€ 2010 ○			€ 1081 ◉
150 x 150	€ 1600 ◉	€ 2235 ○			€ 1191 ◉
40 x 70	€ 514 ◉	€ 659 ○	€ 775 ◉	€ 884 ○	€ 451 ◉
40 x 100	€ 597 ○	€ 740 ○			€ 480 ○
40 x 130	€ 718 ○	€ 899 ○			€ 558 ○
40 x 140	€ 731 ○	€ 925 ○			€ 565 ○
40 x 160	€ 797 ○	€ 1015 ○			€ 610 ○
40 x 190	€ 919 ○	€ 1174 ○			€ 705 ○
40 x 220	€ 1016 ○	€ 1297 ○			€ 760 ○
40 x 280	€ 1176 ○	€ 1531 ○			€ 868 ○
45 x 105	€ 634 ○	€ 797 ○			€ 488 ○
50 x 70	€ 556 ○	€ 677 ○			€ 465 ○
50 x 80	€ 585 ○	€ 725 ○			€ 474 ○
50 x 100	€ 645 ○	€ 814 ○			€ 498 ○
50 x 110	€ 717 ○	€ 903 ○			€ 559 ○
50 x 140	€ 807 ○	€ 1036 ○			€ 620 ○
50 x 170	€ 895 ○	€ 1170 ○			€ 683 ○
50 x 200	€ 1027 ○	€ 1346 ○			€ 787 ○
50 x 230	€ 1139 ○	€ 1490 ○			€ 848 ○
60 x 80	€ 626 ○	€ 788 ○			€ 465 ○
60 x 90	€ 623 ◉	€ 794 ○	€ 936 ◉	€ 1078 ○	€ 484 ◉
60 x 120	€ 803 ◉	€ 1034 ○			€ 621 ○
60 x 130	€ 835 ○	€ 1085 ○			€ 644 ○
60 x 150	€ 900 ○	€ 1186 ○			€ 690 ○
60 x 180	€ 1052 ○	€ 1389 ○			€ 820 ○
60 x 200	€ 1146 ○	€ 1502 ○			€ 857 ○
70 x 100	€ 718 ◉	€ 936 ○	€ 1100 ◉	€ 1289 ○	€ 555 ◉
70 x 130	€ 892 ○	€ 1175 ○			€ 687 ○
70 x 150	€ 964 ○	€ 1288 ○			€ 740 ○
70 x 160	€ 1001 ○	€ 1345 ○			€ 765 ○
70 x 200	€ 1189 ○	€ 1613 ○			€ 912 ○
70 x 220	€ 1262 ○	€ 1727 ○			€ 965 ○

Eine Neigung des Tageslichtelementes von 5° ist empfehlenswert, um Wasserstagnation zu vermeiden und Selbstreinigung zu ermöglichen. Hat Ihr Dach eine Neigung < 5°: Montieren Sie einen schrägen Rahmen unter den Aufsatzkranz.

Bei großen Abmessungen kann das Fenster auf einen GFK-Aufsatzkranz vormontiert werden. Kontaktieren Sie Skylux für mehr Info.

■ Lichtkuppel nicht im iDome enthalten. Siehe Auswahl auf Seite 72-84.

◉ Innerhalb von 10 Arbeitstagen lieferbar

○ Innerhalb von 50 Arbeitstagen lieferbar

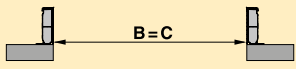
 TAGESLICHTMAß = DACHÖFFNUNG	iWindow2 (F)		iWindow3 (F)		iDome (F)
	Klarglas	Opalglas oder Sonnenschutzglas	Klarglas	Opalglas oder Sonnenschutzglas	Kuppel nicht inbegriffen [■]
75 x 105	€ 780 ○	€ 1029 ○			€ 597 ○
75 x 125	€ 900 ○	€ 1191 ○			€ 695 ○
75 x 165	€ 1053 ○	€ 1429 ○			€ 804 ○
75 x 175	€ 1091 ○	€ 1489 ○			€ 833 ○
75 x 225	€ 1360 ○	€ 1843 ○			€ 1013 ○
80 x 110	€ 870 ○	€ 1143 ○			€ 671 ○
80 x 130	€ 928 ○	€ 1240 ○	€ 1502 ○	€ 1769 ○	€ 712 ○
80 x 140	€ 998 ○	€ 1339 ○			€ 766 ○
80 x 160	€ 1078 ○	€ 1464 ○			€ 823 ○
80 x 170	€ 1117 ○	€ 1526 ○			€ 853 ○
80 x 180	€ 1209 ○	€ 1640 ○	€ 1945 ○	€ 2308 ○	€ 906 ○
80 x 200	€ 1315 ○	€ 1770 ○			€ 981 ○
80 x 220	€ 1397 ○	€ 1897 ○			€ 1040 ○
80 x 230	€ 1439 ○	€ 1959 ○			€ 1068 ○
80 x 250	€ 1860 ○				€ 1381 ○
80 x 280	€ 1998 ○				€ 1476 ○
90 x 120	€ 950 ○	€ 1272 ○	€ 1539 ○	€ 1813 ○	€ 723 ○
90 x 150	€ 1094 ○	€ 1497 ○			€ 836 ○
90 x 180	€ 1268 ○	€ 1746 ○			€ 973 ○
90 x 210	€ 1398 ○	€ 1951 ○			€ 1068 ○
100 x 130	€ 1068 ○	€ 1453 ○	€ 1717 ○	€ 2040 ○	€ 809 ○
100 x 150	€ 1158 ○	€ 1592 ○	€ 1990 ○	€ 2360 ○	€ 874 ○
100 x 160	€ 1246 ○	€ 1697 ○			€ 927 ○
100 x 180	€ 1384 ○	€ 1887 ○			€ 1033 ○
100 x 200	€ 1600 ○	€ 2150 ○			€ 1112 ○
100 x 220	€ 2006 ○				€ 1441 ○
100 x 230	€ 2063 ○				€ 1478 ○
100 x 250	€ 2100 ○				€ 1554 ○
100 x 280	€ 2302 ○				€ 1701 ○
100 x 300	€ 2412 ○				€ 1681 ○
105 x 165	€ 1307 ○	€ 1791 ○			€ 969 ○
105 x 225	€ 2087 ○				€ 1416 ○
110 x 140	€ 1368 ○	€ 1687 ○			€ 903 ○
110 x 170	€ 1580 ○	€ 1938 ○			€ 1075 ○
110 x 230	€ 2177 ○				€ 1552 ○
120 x 140	€ 1443 ○	€ 1790 ○			€ 948 ○
120 x 150	€ 1511 ○	€ 1878 ○			€ 989 ○
120 x 180	€ 1745 ○	€ 2338 ○			€ 1342 ○
120 x 210	€ 1913 ○				€ 1613 ○
130 x 160	€ 1843 ○	€ 2262 ○			€ 1408 ○

Eine Neigung des Tageslichtelements von 5° ist empfehlenswert, um Wasserstagnation zu vermeiden und Selbstreinigung zu ermöglichen. Hat Ihr Dach eine Neigung < 5°: Montieren Sie einen schrägen Rahmen unter den Aufsatzkranz.

Bei großen Abmessungen kann das Fenster auf einen GFK-Aufsatzkranz vormontiert werden. Kontaktieren Sie Skylux für mehr Info.

■ Lichtkuppel nicht im iDome enthalten. Siehe Auswahl auf Seite 72-84.

○ Innerhalb von 10 Arbeitstagen lieferbar

○ Innerhalb von 50 Arbeitstagen lieferbar

2 Zubehörauswahl

TAGESLICHTMAß = DACHÖFFNUNG	Starrer Außensonnenschutz		Elektrisches Innenplissee	
	- g-Wert: 0,11 - dämpft Außenlärm von Regen und Hagel - leicht zu montieren - nicht möglich auf iDome		- Innensonnenschutz oder Verdunkelung - wählen Sie Ihr Plissee - leichte kundenseitige Montage* - für alle Aufsatzkränze - Bluetooth-gesteuert - kann von einem NIKO-Schalter gesteuert werden (4 Tasten)	
			230 Volt	
40 x 40	€ 181	○	€ 552	
50 x 50	€ 185	○	€ 561	
55 x 55	€ 195	○	€ 564	
60 x 60	€ 197	●	€ 568	○
70 x 70	€ 203	○	€ 575	○
75 x 75	€ 205	○	€ 578	
80 x 80	€ 207	●	€ 582	●
85 x 85	€ 209	○	€ 585	
90 x 90	€ 211	●	€ 589	○
100 x 100	€ 216	●	€ 596	●
105 x 105	€ 230	○	€ 611	
110 x 110	€ 239	○	€ 615	○
120 x 120	€ 245	○	€ 624	●
130 x 130	€ 258	○	€ 632	○
140 x 140	€ 264	○	€ 639	○
150 x 150	€ 270	○	€ 649	●
40 x 70	€ 191	○	€ 563	○
40 x 100	€ 200	○	€ 572	
40 x 130	€ 213	○	€ 587	
40 x 140	€ 216	○	€ 592	
40 x 160	€ 226	○	€ 601	
40 x 190	€ 234	○	€ 610	
40 x 220	€ 248	○	€ 639	
40 x 280	€ 269	○	€ 648	
45 x 105	€ 207	○	€ 581	
50 x 70	€ 192	○	€ 567	
50 x 80	€ 195	○	€ 570	
50 x 100	€ 201	○	€ 575	
50 x 110	€ 210	○	€ 586	
50 x 140	€ 218	○	€ 595	
50 x 170	€ 231	○	€ 610	
50 x 200	€ 242	○	€ 621	
50 x 230	€ 253	○	€ 632	
60 x 80	€ 201	○	€ 573	
60 x 90	€ 204	●	€ 578	○
60 x 120	€ 218	○	€ 594	
60 x 130	€ 222	○	€ 597	
60 x 150	€ 227	○	€ 606	
60 x 180	€ 239	○	€ 620	
60 x 200	€ 248	○	€ 625	
70 x 100	€ 208	○	€ 586	○
70 x 130	€ 224	○	€ 602	
70 x 150	€ 229	○	€ 609	
70 x 160	€ 236	○	€ 620	
70 x 200	€ 250	○	€ 633	
70 x 220	€ 259	○	€ 671	

* Das elektrische Plissee wird standardmäßig separat geliefert. Für einen Mehrpreis von € 200 (ohne MwSt.) kann es auch vormontiert werden.

● Sonnenschutz aus Lager lieferbar, Verdunkelung und Insektenschutz 20 Arbeitstagen ○ Innerhalb von 20 Arbeitstagen lieferbar
Andere: innerhalb von 30 Arbeitstagen lieferbar Verdunkelung: nicht vorrätig, innerhalb von 20 oder 30 Arbeitstagen lieferbar

TAGESLICHTMAß = DACHÖFFNUNG	Starrer Außensonnenschutz	Elektrisches Innenplissee
	<ul style="list-style-type: none"> - g-Wert: 0,11 - dämpft Außenlärm von Regen und Hagel - leicht zu montieren - nicht möglich auf iDome 	<ul style="list-style-type: none"> - Innensonnenschutz oder Verdunkelung - wählen Sie Ihr Plissee - leichte kundenseitige Montage* - für alle Aufsatzkränze - Bluetooth-gesteuert - kann von einem NIKO-Schalter gesteuert werden (4 Tasten)
		230 Volt
75 x 105	€ 217 ○	€ 594
75 x 125	€ 223 ○	€ 603
75 x 165	€ 238 ○	€ 623
75 x 175	€ 242 ○	€ 627
75 x 225	€ 261 ○	€ 638
80 x 110	€ 219 ○	€ 600
80 x 130	€ 226 ○	€ 608 ○
80 x 140	€ 228 ○	€ 610
80 x 160	€ 238 ○	€ 625
80 x 170	€ 240 ○	€ 627
80 x 180	€ 244 ●	€ 631 ●
80 x 200	€ 252 ○	€ 637
80 x 220	€ 261 ○	€ 679
80 x 230	€ 265 ○	€ 642
80 x 250	€ 270 ○	€ 651
80 x 280	€ 282 ○	€ 663
90 x 120	€ 225 ●	€ 609 ○
90 x 150	€ 233 ○	€ 620
90 x 180	€ 246 ○	€ 637
90 x 210	€ 261 ○	€ 638
100 x 130	€ 230 ○	€ 618 ○
100 x 150	€ 235 ●	€ 624 ●
100 x 160	€ 242 ○	€ 636
100 x 180	€ 260 ○	€ 642
100 x 200	€ 257 ●	€ 650 ●
100 x 220	€ 267 ○	€ 647
100 x 230	€ 270 ○	€ 650
100 x 250	€ 275 ○	€ 658
100 x 280	€ 288 ○	€ 670
100 x 300	€ 293 ●	€ 678 ●
105 x 165	€ 249 ○	€ 641
105 x 225	€ 273 ○	€ 670
110 x 140	€ 247 ○	€ 626
110 x 170	€ 261 ○	€ 646
110 x 230	€ 289 ○	€ 674
120 x 140	€ 249 ○	€ 632
120 x 150	€ 252 ○	€ 634
120 x 180	€ 267 ○	€ 654
120 x 210	€ 285 ○	€ 667
130 x 160	€ 261 ○	€ 653

* Das elektrische Plissee wird standardmäßig separat geliefert. Für einen Mehrpreis von € 200 (ohne MwSt.) kann es auch vormontiert werden.

● Sonnenschutz aus Lager lieferbar, Verdunkelung und Insektenschutz 20 Arbeitstagen ○ Innerhalb von 20 Arbeitstagen lieferbar
Andere: innerhalb von 30 Arbeitstagen lieferbar Verdunkelung: nicht vorrätig, innerhalb von 20 oder 30 Arbeitstagen lieferbar



iWindow Flex starre Ausführung
mit einem hohen Rahmen
auf einem Polyester Aufsatzkranz

2 STARRE AUSFÜHRUNG mit hohem Rahmen

Die Skylux starre Ausführung (F) mit hohem Rahmen besteht aus folgenden Elementen:

1. Glasrahmen

iWindow2

Ein isolierendes iWindow2 Flachdachfenster mit Doppelsicherheitsverglasung HR++.

U_g Glas = 1,0 W/m²K

Auswahl zwischen Klarglas, Opalglas oder Sonnenschutzglas.

oder

iWindow3

Ein isolierendes iWindow3 Flachdachfenster mit Dreifachsicherheitsverglasung HR+++.

U_g Glas = 0,5 W/m²

Auswahl zwischen Klarglas, Opalglas oder Sonnenschutzglas.

oder

iDome

- Eine Kunststoffkuppel nach Wahl (Preise auf Seite 72 bis 84). Standard Klar.

Der Preis der Lichtkuppel ist nicht im Preis in der Tabelle auf Seite 46 enthalten.

- Kombiniert mit einem Glasrahmen mit Doppelsicherheitsverglasung HR++; U_t : 0,55 – 0,93 W/m²K.

Die Innenscheibe besteht aus Verbundglas und die Außenscheibe aus gehärtetem Glas.

2. PVC-Rahmen

Hoher PVC-Rahmen.

3. Aufsatzkranz

Montage auf Aufsatzkranz nach Wahl möglich (PVC, Polyester, Metall).

Siehe technische Daten.

4. Montageset

Montageset (Scharniere) inbegriffen für eine leichte Montage auf den Aufsatzkranz.

Kann jederzeit lüftbar gemacht werden.

5. Erhältliches Zubehör

- Starrer Außensonnenschutz

- Separates elektrisches Innenplissee (Innensonnenschutz oder Verdunkelung) 230 Volt

Technische Informationen: siehe Seite 134 bis 142

- Manueller Innensonnenschutz: siehe Seite 138

1 Wählen Sie den gewünschten Glasrahmen

TAGESLICHTMAß = DACHÖFFNUNG	iWindow2 (F)		iWindow3 (F)		iDome (F)
	Klarglas	Opalglas oder Sonnenschutzglas	Klarglas	Opalglas oder Sonnenschutzglas	Kuppel nicht inbegriffen [■]
40 x 40	€ 524 ○	€ 722 ○	€ 869 ○	€ 981 ○	€ 518 ○
50 x 50	€ 592 ○	€ 752 ○	€ 928 ○	€ 1041 ○	€ 544 ○
55 x 55	€ 625 ○	€ 765 ○			€ 554 ○
60 x 60	€ 668 ○	€ 796 ○	€ 946 ○	€ 1057 ○	€ 580 ○
70 x 70	€ 736 ○	€ 900 ○	€ 1042 ○	€ 1178 ○	€ 591 ○
75 x 75	€ 813 ○	€ 997 ○			€ 654 ○
80 x 80	€ 820 ○	€ 1028 ○	€ 1224 ○	€ 1402 ○	€ 652 ○
85 x 85	€ 893 ○	€ 1122 ○	€ 1744	€ 2027	€ 711 ○
90 x 90	€ 912 ○	€ 1165 ○	€ 1348 ○	€ 1562 ○	€ 712 ○
100 x 100	€ 1007 ○	€ 1317 ○	€ 1547 ○	€ 1807 ○	€ 784 ○
105 x 105	€ 1069 ○	€ 1403 ○	€ 1656 ○	€ 2015 ○	€ 874 ○
110 x 110	€ 1176 ○	€ 1537 ○	€ 1812 ○	€ 2123 ○	€ 920 ○
120 x 120	€ 1342 ○	€ 1759 ○	€ 2129 ○	€ 2482 ○	€ 998 ○
130 x 130	€ 1480 ○	€ 1964 ○			€ 1098 ○
140 x 140	€ 1612 ○	€ 2165 ○			€ 1184 ○
150 x 150	€ 1758 ○	€ 2381 ○			€ 1283 ○
40 x 70	€ 642 ○	€ 796 ○	€ 923 ○	€ 1039 ○	€ 568 ○
40 x 100	€ 714 ○	€ 856 ○			€ 591 ○
40 x 130	€ 855 ○	€ 1033 ○			€ 685 ○
40 x 140	€ 876 ○	€ 1069 ○			€ 699 ○
40 x 160	€ 949 ○	€ 1167 ○			€ 753 ○
40 x 190	€ 1085 ○	€ 1341 ○			€ 860 ○
40 x 220	€ 1198 ○	€ 1479 ○			€ 925 ○
40 x 280	€ 1383 ○	€ 1739 ○			€ 1053 ○
45 x 105	€ 779 ○	€ 942 ○			€ 625 ○
50 x 70	€ 661 ○	€ 780 ○			€ 567 ○
50 x 80	€ 701 ○	€ 840 ○			€ 584 ○
50 x 100	€ 762 ○	€ 932 ○			€ 608 ○
50 x 110	€ 837 ○	€ 1021 ○			€ 673 ○
50 x 140	€ 940 ○	€ 1170 ○			€ 747 ○
50 x 170	€ 1043 ○	€ 1318 ○			€ 820 ○
50 x 200	€ 1192 ○	€ 1514 ○			€ 940 ○
50 x 230	€ 1317 ○	€ 1667 ○			€ 1008 ○
60 x 80	€ 752 ○	€ 913 ○			€ 603 ○
60 x 90	€ 768 ○	€ 946 ○	€ 1104 ○	€ 1256 ○	€ 618 ○
60 x 120	€ 930 ○	€ 1162 ○			€ 741 ○
60 x 130	€ 971 ○	€ 1220 ○			€ 771 ○
60 x 150	€ 1044 ○	€ 1330 ○			€ 824 ○
60 x 180	€ 1164 ○	€ 1502 ○			€ 945 ○
60 x 200	€ 1268 ○	€ 1624 ○			€ 992 ○
70 x 100	€ 872 ○	€ 1097 ○	€ 1271 ○	€ 1464 ○	€ 687 ○
70 x 130	€ 1040 ○	€ 1323 ○			€ 824 ○
70 x 150	€ 1121 ○	€ 1444 ○			€ 884 ○
70 x 160	€ 1171 ○	€ 1514 ○			€ 922 ○
70 x 200	€ 1381 ○	€ 1806 ○			€ 1088 ○
70 x 220	€ 1463 ○	€ 1927 ○			€ 1148 ○

Eine Neigung des Tageslichtelements von 5° ist empfehlenswert, um Wasserstagnation zu vermeiden und Selbstreinigung zu ermöglichen. Hat Ihr Dach eine Neigung < 5°: Montieren Sie einen schrägen Rahmen unter den Aufsatzkranz.

Inkl. Schürzenprofil, um die Dachdeckung leicht aufziehen zu können.

■ Lichtkuppel nicht im iDome enthalten. Siehe Auswahl auf Seite 72-84.

○ Innerhalb von 10 Arbeitstagen lieferbar

○ Innerhalb von 50 Arbeitstagen lieferbar

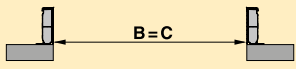
 TAGESLICHTMAß = DACHÖFFNUNG	iWindow2 (F)		iWindow3 (F)		iDome (F)
	Klarglas	Opalglas oder Sonnenschutzglas	Klarglas	Opalglas oder Sonnenschutzglas	Kuppel nicht inbegriffen [■]
75 x 105	€ 947 ○	€ 1196 ○			€ 753 ○
75 x 125	€ 1085 ○	€ 1376 ○			€ 868 ○
75 x 165	€ 1256 ○	€ 1632 ○			€ 993 ○
75 x 175	€ 1301 ○	€ 1698 ○			€ 1027 ○
75 x 225	€ 1595 ○	€ 2076 ○			€ 1227 ○
80 x 110	€ 997 ○	€ 1271 ○			€ 791 ○
80 x 130	€ 1104 ○	€ 1424 ○	€ 1712 ○	€ 1989 ○	€ 868 ○
80 x 140	€ 1156 ○	€ 1497 ○			€ 913 ○
80 x 160	€ 1239 ○	€ 1625 ○			€ 974 ○
80 x 170	€ 1285 ○	€ 1694 ○			€ 1010 ○
80 x 180	€ 1376 ○	€ 1805 ○	€ 2189 ○	€ 2558 ○	€ 1057 ○
80 x 200	€ 1480 ○	€ 1937 ○			€ 1136 ○
80 x 220	€ 1573 ○	€ 2071 ○			€ 1201 ○
80 x 230	€ 1621 ○	€ 2141 ○			€ 1236 ○
80 x 250	€ 2057 ○				€ 1566 ○
80 x 280	€ 2213 ○				€ 1675 ○
90 x 120	€ 1124 ○	€ 1454 ○	€ 1744 ○	€ 2027 ○	€ 880 ○
90 x 150	€ 1259 ○	€ 1662 ○			€ 990 ○
90 x 180	€ 1355 ○	€ 1833 ○			€ 1051 ○
90 x 210	€ 1489 ○	€ 2043 ○			€ 1149 ○
100 x 130	€ 1236 ○	€ 1626 ○	€ 1957 ○	€ 2289 ○	€ 959 ○
100 x 150	€ 1336 ○	€ 1782 ○	€ 2207 ○	€ 2577 ○	€ 1031 ○
100 x 160	€ 1417 ○	€ 1867 ○			€ 1086 ○
100 x 180	€ 1566 ○	€ 1118 ○			€ 1203 ○
100 x 200	€ 2030 ○	€ 2701 ○			€ 1259 ○
100 x 220	€ 2201 ○				€ 1625 ○
100 x 230	€ 2266 ○				€ 1669 ○
100 x 250	€ 2317 ○				€ 1757 ○
100 x 280	€ 2535 ○				€ 1919 ○
100 x 300	€ 2654 ○				€ 1905 ○
105 x 165	€ 1479 ○	€ 1964 ○			€ 1131 ○
105 x 225	€ 2285 ○				€ 1602 ○
110 x 140	€ 1537 ○	€ 1857 ○			€ 1062 ○
110 x 170	€ 1742 ○	€ 2124 ○			€ 1250 ○
110 x 230	€ 2389 ○				€ 1754 ○
120 x 140	€ 1612 ○	€ 1958 ○			€ 1106 ○
120 x 150	€ 1686 ○	€ 2055 ○			€ 1152 ○
120 x 180	€ 1941 ○	€ 2534 ○			€ 1527 ○
120 x 210	€ 2129 ○				€ 1820 ○
130 x 160	€ 2073 ○	€ 2494 ○			€ 1597 ○

Eine Neigung des Tageslichtelements von 5° ist empfehlenswert, um Wasserstagnation zu vermeiden und Selbstreinigung zu ermöglichen. Hat Ihr Dach eine Neigung < 5°: Montieren Sie einen schrägen Rahmen unter den Aufsatzkranz.

Inkl. Schürzenprofil, um die Dachdeckung leicht aufziehen zu können.

■ Lichtkuppel nicht im iDome enthalten. Siehe Auswahl auf Seite 72-84.

○ Innerhalb von 10 Arbeitstagen lieferbar

○ Innerhalb von 50 Arbeitstagen lieferbar

2 Zubehörauswahl

TAGESLICHTMAß = DACHÖFFNUNG	Starrer Außensonnenschutz	Elektrisches Innenplissee
	- g-Wert: 0,11 - dämpft Außenlärm von Regen und Hagel - leicht zu montieren - nicht möglich auf iDome	- Innensonnenschutz oder Verdunkelung - wählen Sie Ihr Plissee - leichte kundenseitige Montage* - für alle Aufsatzkränze – im Tageslichtmaß oder PVC-Rahmen montiert - Bluetooth-gesteuert - kann von einem NIKO-Schalter gesteuert werden (4 Tasten)
		230 Volt
40 x 40	€ 181 ○	€ 552
50 x 50	€ 185 ○	€ 561
55 x 55	€ 195 ○	€ 564
60 x 60	€ 197 ○	€ 568 ○
70 x 70	€ 203 ○	€ 575 ○
75 x 75	€ 205 ○	€ 578
80 x 80	€ 207 ○	€ 582 ●
85 x 85	€ 209 ○	€ 585
90 x 90	€ 211 ○	€ 589 ○
100 x 100	€ 216 ○	€ 596 ●
105 x 105	€ 230 ○	€ 611
110 x 110	€ 239 ○	€ 615 ○
120 x 120	€ 245 ○	€ 624 ●
130 x 130	€ 258 ○	€ 632 ○
140 x 140	€ 264 ○	€ 639 ○
150 x 150	€ 270 ○	€ 649 ●
40 x 70	€ 191 ○	€ 563 ○
40 x 100	€ 200 ○	€ 572
40 x 130	€ 213 ○	€ 587
40 x 140	€ 216 ○	€ 592
40 x 160	€ 226 ○	€ 601
40 x 190	€ 234 ○	€ 610
40 x 220	€ 248 ○	€ 639
40 x 280	€ 269 ○	€ 648
45 x 105	€ 207 ○	€ 581
50 x 70	€ 192 ○	€ 567
50 x 80	€ 195 ○	€ 570
50 x 100	€ 201 ○	€ 575
50 x 110	€ 210 ○	€ 586
50 x 140	€ 218 ○	€ 595
50 x 170	€ 231 ○	€ 610
50 x 200	€ 242 ○	€ 621
50 x 230	€ 253 ○	€ 632
60 x 80	€ 201 ○	€ 573
60 x 90	€ 204 ○	€ 578 ○
60 x 120	€ 218 ○	€ 594
60 x 130	€ 222 ○	€ 597
60 x 150	€ 227 ○	€ 606
60 x 180	€ 239 ○	€ 620
60 x 200	€ 248 ○	€ 625
70 x 100	€ 208 ○	€ 586 ○
70 x 130	€ 224 ○	€ 602
70 x 150	€ 229 ○	€ 609
70 x 160	€ 236 ○	€ 620
70 x 200	€ 250 ○	€ 633
70 x 220	€ 259 ○	€ 671

* Das elektrische Plissee wird standardmäßig separat geliefert. Für einen Mehrpreis von € 200 (ohne MwSt.) kann es auch vormontiert werden.

● Sonnenschutz aus Lager lieferbar, Verdunkelung und Insektenschutz 20 Arbeitstagen ○ Innerhalb von 20 Arbeitstagen lieferbar
 Andere: innerhalb von 30 Arbeitstagen lieferbar Verdunkelung: nicht vorrätig, innerhalb von 20 oder 30 Arbeitstagen lieferbar

TAGESLICHTMAß = DACHÖFFNUNG	Starrer Außensonnenschutz	Elektrisches Innenplissee
	- g-Wert: 0,11 - dämpft Außenlärm von Regen und Hagel - leicht zu montieren - nicht möglich auf iDome	- Innensonnenschutz oder Verdunkelung - wählen Sie Ihr Plissee - leichte kundenseitige Montage* - für alle Aufsatzkränze – im Tageslichtmaß oder PVC-Rahmen montiert - Bluetooth-gesteuert - kann von einem NIKO-Schalter gesteuert werden (4 Tasten)
		230 Volt
75 x 105	€ 217 ○	€ 594
75 x 125	€ 223 ○	€ 603
75 x 165	€ 238 ○	€ 623
75 x 175	€ 242 ○	€ 627
75 x 225	€ 261 ○	€ 638
80 x 110	€ 219 ○	€ 600
80 x 130	€ 226 ○	€ 608 ○
80 x 140	€ 228 ○	€ 610
80 x 160	€ 238 ○	€ 625
80 x 170	€ 240 ○	€ 627
80 x 180	€ 244 ○	€ 631 ●
80 x 200	€ 252 ○	€ 637
80 x 220	€ 261 ○	€ 679
80 x 230	€ 265 ○	€ 642
80 x 250	€ 270 ○	€ 651
80 x 280	€ 282 ○	€ 663
90 x 120	€ 225 ○	€ 609 ○
90 x 150	€ 233 ○	€ 620
90 x 180	€ 246 ○	€ 637
90 x 210	€ 261 ○	€ 638
100 x 130	€ 230 ○	€ 618 ○
100 x 150	€ 235 ○	€ 624 ●
100 x 160	€ 242 ○	€ 636
100 x 180	€ 260 ○	€ 642
100 x 200	€ 257 ○	€ 650 ●
100 x 220	€ 267 ○	€ 647
100 x 230	€ 270 ○	€ 650
100 x 250	€ 275 ○	€ 658
100 x 280	€ 288 ○	€ 670
100 x 300	€ 293 ○	€ 678 ●
105 x 165	€ 249 ○	€ 641
105 x 225	€ 273 ○	€ 670
110 x 140	€ 247 ○	€ 626
110 x 170	€ 261 ○	€ 646
110 x 230	€ 289 ○	€ 674
120 x 140	€ 249 ○	€ 632
120 x 150	€ 252 ○	€ 634
120 x 180	€ 267 ○	€ 654
120 x 210	€ 285 ○	€ 667
130 x 160	€ 261 ○	€ 653

* Das elektrische Plissee wird standardmäßig separat geliefert. Für einen Mehrpreis von € 200 (ohne MwSt.) kann es auch vormontiert werden.

● Sonnenschutz aus Lager lieferbar, Verdunkelung und Insektenschutz 20 Arbeitstagen ○ Innerhalb von 20 Arbeitstagen lieferbar
 Andere: innerhalb von 30 Arbeitstagen lieferbar Verdunkelung: nicht vorrätig, innerhalb von 20 oder 30 Arbeitstagen lieferbar

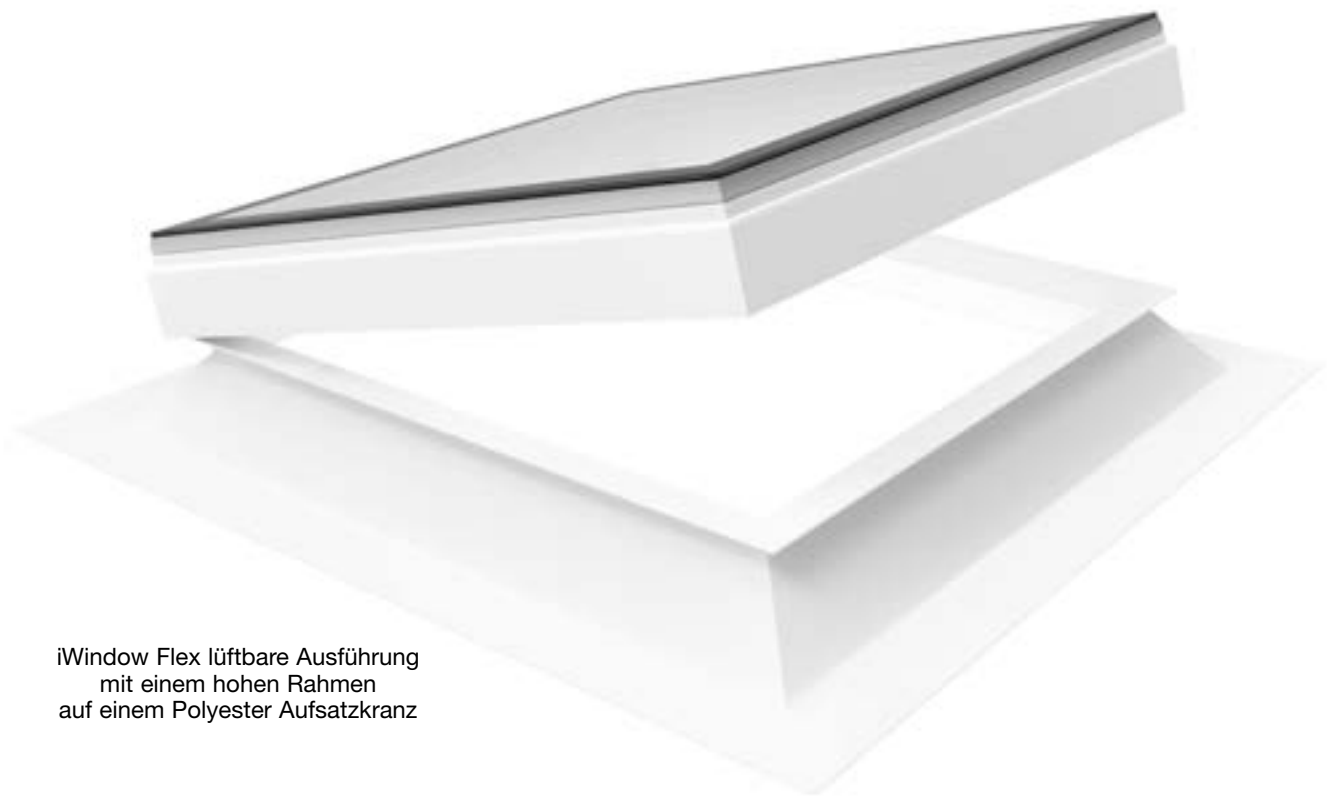

iWindow Flex lüftbare Ausführung
mit einem hohen Rahmen
auf einem Polyester Aufsatzkranz

3 LÜFTBARE AUSFÜHRUNG mit hohem Rahmen Öffnungssystem vom Kunden zu installieren

Die Skylux lüftbare Ausführung (0) mit hohem Rahmen besteht aus folgenden Elementen:

1. Glasrahmen

iWindow2

Ein isolierendes iWindow2 Flachdachfenster mit Doppelsicherheitsverglasung HR++.

$U_g \text{ Glas} = 1,0 \text{ W/m}^2\text{K}$

Auswahl zwischen Klarglas, Opalglas oder Sonnenschutzglas.

oder

iWindow3

Ein isolierendes iWindow3 Flachdachfenster mit Dreifachsicherheitsverglasung HR+++.

$U_g \text{ Glas} = 0,5 \text{ W/m}^2\text{K}$

Auswahl zwischen Klarglas, Opalglas oder Sonnenschutzglas.

oder

iDome

- Eine Kunststoffkuppel nach Wahl (Preise auf Seite 72 bis 84). Standard Klar.

Der Preis der Lichtkuppel ist nicht im Preis in der Tabelle auf Seite 52 enthalten.

- Kombiniert mit einem Glasrahmen mit Doppelsicherheitsverglasung HR++; $U_t: 0,55 - 0,93 \text{ W/m}^2\text{K}$.

Die Innenscheibe besteht aus Verbundglas und die Außenscheibe aus gehärtetem Glas.

2. PVC-Rahmen

Hoher PVC-Rahmen.

3. Aufsatzkranz

Der vorhandene Aufsatzkranz bleibt erhalten.

Möglich auf dem aktuell verbauten Aufsatzkranz nach Wahl (Polyester, Metall, sonstige).

Konsultieren Sie unsere technischen Daten.

Achtung! Nicht möglich auf einem PVC-Aufsatzkranz 16/00.

4. Montageset

Vormontierte Scharniere an einer Seite.

Öffnungssystem vom Kunden zu installieren.

5. Erhältliches Zubehör

- Starrer Außensonnenschutz

- Separates elektrisches Innenplissee (Innensonnenschutz, Verdunkelung oder Insektenschutz)

Technische Informationen: siehe Seite 134 bis 142

- Regendetektor (kundenseitige Montage)

- Manueller Innensonnenschutz: siehe Seite 138

1 Wählen Sie den gewünschten Glasrahmen

TAGESLICHTMAß = DACHÖFFNUNG		iWindow2 (O)		iWindow3 (O)		iDome (O)
		Klarglas	Opalglas oder Sonnenschutzglas	Klarglas	Opalglas oder Sonnenschutzglas	Lichtkuppel nach Wahl
■	40 x 40	€ 477 ○	€ 674 ○	€ 776 ○	€ 884 ○	€ 465 ○
	50 x 50	€ 545 ○	€ 705 ○	€ 833 ○	€ 941 ○	€ 507 ○
	55 x 55	€ 579 ○	€ 717 ○			€ 516 ○
	60 x 60	€ 616 ○	€ 741 ○	€ 818 ○	€ 919 ○	€ 526 ○
	70 x 70	€ 688 ○	€ 849 ○	€ 933 ○	€ 1061 ○	€ 543 ○
	75 x 75	€ 766 ○	€ 950 ○			€ 597 ○
	80 x 80	€ 770 ○	€ 976 ○	€ 1103 ○	€ 1267 ○	€ 598 ○
	85 x 85	€ 846 ○	€ 1075 ○	€ 1600 ○		€ 655 ○
	90 x 90	€ 865 ○	€ 1119 ○	€ 1230 ○	€ 1438 ○	€ 661 ○
	100 x 100	€ 953 ○	€ 1256 ○	€ 1428 ○	€ 1679 ○	€ 731 ○
	105 x 105	€ 1022 ○	€ 1357 ○	€ 1527 ○	€ 1869 ○	€ 774 ○
	110 x 110	€ 1100 ○	€ 1460 ○	€ 1681 ○	€ 1984 ○	€ 844 ○
	120 x 120	€ 1263 ○	€ 1679 ○	€ 2003 ○	€ 2345 ○	€ 920 ○
	130 x 130	€ 1415 ○	€ 1902 ○			€ 1018 ○
	140 x 140	€ 1541 ○	€ 2094 ○			€ 1104 ○
150 x 150	€ 1693 ○	€ 2322 ○			€ 1203 ○	
■	40 x 70	€ 570 ○	€ 725 ○	€ 806 ○	€ 910 ○	€ 513 ○
	40 x 100	€ 668 ○	€ 809 ○			€ 537 ○
	40 x 130	€ 784 ○	€ 964 ○			€ 607 ○
	40 x 140	€ 807 ○	€ 1000 ○			€ 620 ○
	40 x 160	€ 881 ○	€ 1098 ○			€ 675 ○
	40 x 190	€ 991 ○	€ 1248 ○			€ 756 ○
	40 x 220	€ 1104 ○	€ 1385 ○			€ 821 ○
	40 x 280	€ 1305 ○	€ 1665 ○			€ 947 ○
	45 x 105	€ 734 ○	€ 895 ○			€ 570 ○
	50 x 70	€ 615 ○	€ 735 ○			€ 513 ○
	50 x 80	€ 655 ○	€ 794 ○			€ 530 ○
	50 x 100	€ 715 ○	€ 884 ○			€ 554 ○
	50 x 110	€ 767 ○	€ 952 ○			€ 594 ○
	50 x 140	€ 870 ○	€ 1100 ○			€ 668 ○
	50 x 170	€ 973 ○	€ 1248 ○			€ 740 ○
	50 x 200	€ 1100 ○	€ 1421 ○			€ 836 ○
	50 x 230	€ 1223 ○	€ 1573 ○			€ 904 ○
	60 x 80	€ 705 ○	€ 868 ○			€ 547 ○
	60 x 90	€ 724 ○	€ 899 ○	€ 974 ○	€ 1112 ○	€ 566 ○
	60 x 120	€ 860 ○	€ 1092 ○			€ 663 ○
	60 x 130	€ 900 ○	€ 1150 ○			€ 691 ○
	60 x 150	€ 974 ○	€ 1259 ○			€ 744 ○
	60 x 180	€ 1070 ○	€ 1408 ○			€ 840 ○
	60 x 200	€ 1175 ○	€ 1531 ○			€ 887 ○
	70 x 100	€ 820 ○	€ 1043 ○	€ 1145 ○	€ 1323 ○	€ 635 ○
	70 x 130	€ 969 ○	€ 1254 ○			€ 744 ○
	70 x 150	€ 1051 ○	€ 1374 ○			€ 803 ○
	70 x 160	€ 1100 ○	€ 1443 ○			€ 840 ○
	70 x 200	€ 1288 ○	€ 1712 ○			€ 981 ○
	70 x 220	€ 1369 ○	€ 1833 ○			€ 1041 ○
75 x 105	€ 900 ○	€ 1149 ○			€ 697 ○	
75 x 125	€ 1016 ○	€ 1306 ○			€ 787 ○	

Eine Neigung des Tageslichtelementes von 5° ist empfehlenswert, um Wasserstagnation zu vermeiden und Selbstreinigung zu ermöglichen. Hat Ihr Dach eine Neigung < 5°: Montieren Sie einen schrägen Rahmen unter den Aufsatzkranz.

○ Innerhalb von 10 Arbeitstagen lieferbar

○ Innerhalb von 50 Arbeitstagen lieferbar

TAGESLICHTMAß = DACHÖFFNUNG	iWindow2 (O)		iWindow3 (O)		iDome (O)
	Klarglas	Opalglas oder Sonnenschutzglas	Klarglas	Opalglas oder Sonnenschutzglas	Lichtkuppel nach Wahl
75 x 165	€ 1186 ○	€ 1561 ○			€ 910 ○
75 x 175	€ 1231 ○	€ 1627 ○			€ 943 ○
75 x 225	€ 1501 ○	€ 1983 ○			€ 1118 ○
80 x 110	€ 927 ○	€ 1201 ○			€ 712 ○
80 x 130	€ 1033 ○	€ 1354 ○	€ 1562 ○	€ 1819 ○	€ 794 ○
80 x 140	€ 1086 ○	€ 1427 ○			€ 832 ○
80 x 160	€ 1170 ○	€ 1555 ○			€ 893 ○
80 x 170	€ 1216 ○	€ 1625 ○			€ 927 ○
80 x 180	€ 1283 ○	€ 1712 ○	€ 2022 ○	€ 2381 ○	€ 971 ○
80 x 200	€ 1388 ○	€ 1844 ○			€ 1028 ○
80 x 220	€ 1479 ○	€ 1978 ○			€ 1092 ○
80 x 230	€ 1528 ○	€ 2048 ○			€ 1127 ○
80 x 250	€ 1963 ○				€ 1260 ○
80 x 280	€ 2118 ○				€ 1368 ○
90 x 120	€ 1044 ○	€ 1370 ○	€ 1600 ○	€ 1874 ○	€ 804 ○
90 x 150	€ 1189 ○	€ 1592 ○			€ 907 ○
90 x 180	€ 1262 ○	€ 1740 ○			€ 945 ○
90 x 210	€ 1396 ○	€ 1949 ○			€ 1041 ○
100 x 130	€ 1164 ○	€ 1557 ○	€ 1785 ○	€ 2104 ○	€ 882 ○
100 x 150	€ 1263 ○	€ 1703 ○	€ 2070 ○	€ 2426 ○	€ 952 ○
100 x 160	€ 1347 ○	€ 1797 ○			€ 1002 ○
100 x 180	€ 1474 ○	€ 1976 ○			€ 1094 ○
100 x 200	€ 1600 ○	€ 2150 ○			€ 1156 ○
100 x 220	€ 2108 ○				€ 1319 ○
100 x 230	€ 2173 ○				€ 1361 ○
100 x 250	€ 2224 ○				€ 1450 ○
100 x 280	€ 2442 ○				€ 1574 ○
100 x 300	€ 2560 ○				€ 1560 ○
105 x 165	€ 1409 ○	€ 1893 ○			€ 1045 ○
105 x 225	€ 2192 ○				€ 1297 ○
110 x 140	€ 1467 ○	€ 1787 ○			€ 978 ○
110 x 170	€ 1672 ○	€ 2055 ○			€ 1162 ○
110 x 230	€ 2296 ○				€ 1444 ○
120 x 140	€ 1542 ○	€ 1888 ○			€ 1021 ○
120 x 150	€ 1616 ○	€ 1984 ○			€ 1067 ○
120 x 180	€ 1848 ○	€ 2441 ○			€ 1223 ○
120 x 210	€ 2036 ○				€ 1511 ○
130 x 160	€ 2003 ○	€ 2424 ○			€ 1312 ○

Eine Neigung des Tageslichtelements von 5° ist empfehlenswert, um Wasserstagnation zu vermeiden und Selbstreinigung zu ermöglichen. Hat Ihr Dach eine Neigung < 5°: Montieren Sie einen schrägen Rahmen unter den Aufsatzkranz.

○ Innerhalb von 10 Arbeitstagen lieferbar

○ Innerhalb von 50 Arbeitstagen lieferbar

2 Zubehörauswahl

TAGESLICHTMAß = DACHÖFFNUNG	Starrer Außensonnenschutz		Elektrisches Innenplissee	
	- g-Wert: 0,11 - dämpft Außenlärm von Regen und Hagel - leicht zu montieren - nicht möglich auf iDome		- Innensonnenschutz oder Verdunkelung oder Insektenschutz - wählen Sie Ihr Plissee - leichte kundenseitige Montage* - für alle Aufsatzkränze – im Tageslichtmaß oder PVC-Rahmen montiert - Bluetooth-gesteuert - kann von einem NIKO-Schalter gesteuert werden (4 Tasten)	
			230 Volt	
40 x 40	€ 181	○	€ 552	
50 x 50	€ 185	○	€ 561	
55 x 55	€ 195	○	€ 564	
60 x 60	€ 197	○	€ 568	○
70 x 70	€ 203	○	€ 575	○
75 x 75	€ 205	○	€ 578	
80 x 80	€ 207	○	€ 582	●
85 x 85	€ 209	○	€ 585	
90 x 90	€ 211	○	€ 589	○
100 x 100	€ 216	○	€ 596	●
105 x 105	€ 230	○	€ 611	
110 x 110	€ 239	○	€ 615	○
120 x 120	€ 245	○	€ 624	●
130 x 130	€ 258	○	€ 632	○
140 x 140	€ 264	○	€ 639	○
150 x 150	€ 270	○	€ 649	●
40 x 70	€ 191	○	€ 563	○
40 x 100	€ 200	○	€ 572	
40 x 130	€ 213	○	€ 587	
40 x 140	€ 216	○	€ 592	
40 x 160	€ 226	○	€ 601	
40 x 190	€ 234	○	€ 610	
40 x 220	€ 248	○	€ 639	
40 x 280	€ 269	○	€ 648	
45 x 105	€ 207	○	€ 581	
50 x 70	€ 192	○	€ 567	
50 x 80	€ 195	○	€ 570	
50 x 100	€ 201	○	€ 575	
50 x 110	€ 210	○	€ 586	
50 x 140	€ 218	○	€ 595	
50 x 170	€ 231	○	€ 610	
50 x 200	€ 242	○	€ 621	
50 x 230	€ 253	○	€ 632	
60 x 80	€ 201	○	€ 573	
60 x 90	€ 204	○	€ 578	○
60 x 120	€ 218	○	€ 594	
60 x 130	€ 222	○	€ 597	
60 x 150	€ 227	○	€ 606	
60 x 180	€ 239	○	€ 620	
60 x 200	€ 248	○	€ 625	
70 x 100	€ 208	○	€ 586	○
70 x 130	€ 224	○	€ 602	
70 x 150	€ 229	○	€ 609	
70 x 160	€ 236	○	€ 620	

* Das elektrische Plissee wird standardmäßig separat geliefert. Für einen Mehrpreis von € 190 (ohne MwSt.) kann es auch vormontiert werden.

● Sonnenschutz aus Lager lieferbar, Verdunkelung und Insektenschutz 20 Arbeitstagen ○ Innerhalb von 20 Arbeitstagen lieferbar
 Andere: innerhalb von 30 Arbeitstagen lieferbar Verdunkelung: nicht vorrätig, innerhalb von 20 oder 30 Arbeitstagen lieferbar

TAGESLICHTMAß = DACHÖFFNUNG	Starrer Außensonnenschutz	Elektrisches Innenplissee
	- g-Wert: 0,11 - dämpft Außenlärm von Regen und Hagel - leicht zu montieren - nicht möglich auf iDome	- Innensonnenschutz oder Verdunkelung oder Insektenschutz - wählen Sie Ihr Plissee - leichte kundenseitige Montage* - für alle Aufsatzkränze – im Tageslichtmaß oder PVC-Rahmen montiert - Bluetooth-gesteuert - kann von einem NIKO-Schalter gesteuert werden (4 Tasten)
		230 Volt
70 x 200	€ 250 ○	€ 633
70 x 220	€ 259 ○	€ 671
75 x 105	€ 217 ○	€ 594
75 x 125	€ 223 ○	€ 603
75 x 165	€ 238 ○	€ 623
75 x 175	€ 242 ○	€ 627
75 x 225	€ 261 ○	€ 638
80 x 110	€ 219 ○	€ 600
80 x 130	€ 226 ○	€ 608 ○
80 x 140	€ 228 ○	€ 610
80 x 160	€ 238 ○	€ 625
80 x 170	€ 240 ○	€ 627
80 x 180	€ 244 ○	€ 631 ●
80 x 200	€ 252 ○	€ 637
80 x 220	€ 261 ○	€ 679
80 x 230	€ 265 ○	€ 642
80 x 250	€ 270 ○	€ 651
80 x 280	€ 282 ○	€ 663
90 x 120	€ 225 ○	€ 609 ○
90 x 150	€ 233 ○	€ 620
90 x 180	€ 246 ○	€ 637
90 x 210	€ 261 ○	€ 638
100 x 130	€ 230 ○	€ 618 ○
100 x 150	€ 235 ○	€ 624 ●
100 x 160	€ 242 ○	€ 636
100 x 180	€ 260 ○	€ 642
100 x 200	€ 257 ○	€ 650 ●
100 x 220	€ 267 ○	€ 647
100 x 230	€ 270 ○	€ 650
100 x 250	€ 275 ○	€ 658
100 x 280	€ 288 ○	€ 670
100 x 300	€ 293 ○	€ 678 ●
105 x 165	€ 249 ○	€ 641
105 x 225	€ 273 ○	€ 670
110 x 140	€ 247 ○	€ 626
110 x 170	€ 261 ○	€ 646
110 x 230	€ 289 ○	€ 674
120 x 140	€ 249 ○	€ 632
120 x 150	€ 252 ○	€ 634
120 x 180	€ 267 ○	€ 654
120 x 210	€ 285 ○	€ 667
130 x 160	€ 261 ○	€ 653

* Das elektrische Plissee wird standardmäßig separat geliefert. Für einen Mehrpreis von € 190 (ohne MwSt.) kann es auch vormontiert werden.

● Sonnenschutz aus Lager lieferbar, Verdunkelung und Insektenschutz 20 Arbeitstagen ○ Innerhalb von 20 Arbeitstagen lieferbar
 Andere: innerhalb von 30 Arbeitstagen lieferbar Verdunkelung: nicht vorrätig, innerhalb von 20 oder 30 Arbeitstagen lieferbar



iWindow Flex
lüftbare Ausführung
mit hohem PVC-Rahmen
und Regensensor (optional)
auf einem Polyester-Aufsatzkranz

4 LÜFTBARE AUSFÜHRUNG mit hohem Rahmen Öffnungssystem von Skylux installiert Regensensor ist optional

Die Skylux lüftbare Ausführung (0) mit hohem Rahmen besteht aus folgenden Elementen:

1. Glasrahmen

iWindow2

Ein isolierendes iWindow2 Fenster mit Doppelsicherheitsverglasung HR++.

$U_g \text{ Glas} = 1,0 \text{ W/m}^2\text{K}$

Auswahl zwischen Klarglas, Opalglas oder Sonnenschutzglas.

oder

iWindow3

Ein isolierendes iWindow3 Fenster mit Dreifachsicherheitsverglasung HR+++.

$U_g \text{ Glas} = 0,5 \text{ W/m}^2\text{K}$

Auswahl zwischen Klarglas, Opalglas oder Sonnenschutzglas.

oder

iDome

- Eine Kunststoffkuppel nach Wahl (Preise auf Seite 72 bis 84). Standard Klar.

Der Preis der Lichtkuppel ist nicht im Preis in der Tabelle auf Seite 58 enthalten.

- Kombiniert mit einem Glasrahmen mit Doppelsicherheitsverglasung HR++ + Lichtkuppel nach Wahl (Max. Doppelschalig) – $U_t: 0,79 - 0,93 \text{ W/m}^2\text{K}$.

Die Innenscheibe besteht aus Verbundglas und die Außenscheibe aus gehärtetem Glas.

2. PVC-Rahmen

Hoher PVC-Rahmen, mit EPS aufgefüllt.

Eingebauter 230 V Kettenmotor für Lüftungsöffnung kann bis zu 25 cm öffnen.

Der (die) Kettenmotor(en) ist (sind) in einem isolierenden PVC-Rahmen eingebaut, mit EPS gefüllt.

3. Aufsatzkranz

Montage auf Aufsatzkranz nach Wahl möglich (PVC, Polyester, Metall).

Siehe technische Daten.

4. Motor

Eingebauter 230 V Kettenmotor für Lüftung (öffnet das Fenster bis 25 cm). Der (die) Kettenmotor(en) ist (sind) in einem isolierenden PVC-Rahmen mit EPS eingebaut. Wenn Ihre Lichtkuppel mit dem optionalen Regensensor ausgestattet ist, schließt sie sich automatisch bei Niederschlag.

5. Montageset

Das Öffnungssystem wird von Skylux vormontiert, ebenso die Oberscharniere auf dem lüftbaren Rahmen. Die Unterscharnieren werden separat mitgeliefert.





6. Erhältliches Zubehör

- Regensensor
- Starrer Außensonnenschutz
- Separates elektrisches Innenplissee (Innensonnenschutz, Verdunkelung oder Insektenschutz) 230 Volt

Technische Informationen: siehe Seite 134 bis 142

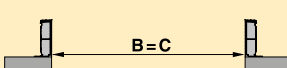
- Manueller Innensonnenschutz: siehe Seite 138

1 Wählen Sie den gewünschten Glasrahmen

						
TAGESLICHTMAß = DACHÖFFNUNG	iWindow2 (O) Regensensor optional		iWindow3 (O) Regensensor optional		iDome (O) Regensensor optional	
	Klarglas	Opalglas oder Sonnenschutzglas	Klarglas	Opalglas oder Sonnenschutzglas	Lichtkuppel nach Wahl	
70 x 70	€ 1530	€ 1670	€ 1666	€ 1795	€ 1463	
75 x 75	€ 1591	€ 1748			€ 1512	
80 x 80	€ 1611	€ 1788	€ 1779	€ 1938	€ 1511	
85 x 85	€ 1659	€ 1854			€ 1562	
90 x 90	€ 1676	€ 1892	€ 1889	€ 2079	€ 1563	
100 x 100	€ 1764	€ 2020	€ 2035	€ 2231	€ 1623	
105 x 105	€ 1809	€ 2094	€ 2111	€ 2390	€ 1660	
110 x 110	€ 1863	€ 2171			€ 1706	
120 x 120	€ 1981	€ 2327			€ 1769	
130 x 130						
140 x 140	€ 2918	€ 3378			€ 2673	
150 x 150	€ 3035	€ 3558			€ 2741	
40 x 70	€ 1460	€ 1588	€ 1584	€ 1695	€ 1442	
40 x 100	€ 1516	€ 1637			€ 1460	
40 x 130	€ 1599	€ 1753			€ 1509	
40 x 140	€ 1619	€ 1783			€ 1521	
40 x 160	€ 1680	€ 1866			€ 1570	
40 x 190	€ 1758	€ 1976			€ 1622	
40 x 220	€ 2553	€ 2793			€ 2398	
40 x 280	€ 2720	€ 3055			€ 2270	
45 x 105	€ 1563	€ 1701			€ 1488	
50 x 70	€ 1466	€ 1569			€ 1439	
50 x 80	€ 1499	€ 1616			€ 1454	
50 x 100	€ 1551	€ 1695			€ 1474	
50 x 110	€ 1579	€ 1736			€ 1498	
50 x 140	€ 1666	€ 1861			€ 1562	
50 x 170	€ 1752	€ 1986			€ 1628	
50 x 200	€ 1844	€ 2117			€ 1692	
50 x 230	€ 2654	€ 2953			€ 2471	
60 x 80	€ 1541	€ 1679			€ 1467	
60 x 90	€ 1560	€ 1712	€ 1711	€ 1851	€ 1482	
60 x 120	€ 1658	€ 1855			€ 1559	
60 x 130	€ 1692	€ 1904			€ 1584	
60 x 150	€ 1754	€ 1996			€ 1631	
60 x 180	€ 1822	€ 2109			€ 1670	
60 x 200	€ 1908	€ 2212			€ 1717	
70 x 100	€ 1638	€ 1829	€ 1822	€ 1993	€ 1546	
70 x 130	€ 1748	€ 1990			€ 1631	
70 x 150	€ 1817	€ 2093			€ 1683	
70 x 160	€ 1857	€ 2149			€ 1715	
70 x 200	€ 2708	€ 3068			€ 2539	
70 x 220	€ 2776	€ 3171			€ 2591	
75 x 105	€ 1704	€ 1915			€ 1599	
75 x 125	€ 1785	€ 2033			€ 1666	
75 x 165	€ 1928	€ 2248			€ 1775	
75 x 175	€ 1965	€ 2303			€ 1805	

Eine Neigung des Tageslichtelementes von 5° ist empfehlenswert, um Wasserstagnation zu vermeiden und Selbstreinigung zu ermöglichen. Hat Ihr Dach eine Neigung < 5°: Montieren Sie einen schrägen Rahmen unter den Aufsatzkranz.

Regensensor ist optional: € 250 ohne MwSt.

⊙ Innerhalb von 10 Arbeitstagen lieferbar

○ Innerhalb von 50 Arbeitstagen lieferbar

TAGESLICHTMAß = DACHÖFFNUNG	iWindow2 (O) Regensensor optional		iWindow3 (O) Regensensor optional		iDome (O) Regensensor optional	
	Klarglas	Opalglas oder Sonnenschutzglas	Klarglas	Opalglas oder Sonnenschutzglas	Lichtkuppel nach Wahl	
75 x 225	€ 2884	○	€ 3295	○	€ 2657	○
80 x 110	€ 1715	○	€ 1948	○	€ 1601	○
80 x 130	€ 1803	⊙	€ 2074	○	€ 1663	⊙
80 x 140	€ 1845	○	€ 2135	○	€ 1708	○
80 x 160	€ 1916	○	€ 2244	○	€ 1760	○
80 x 170	€ 1955	○	€ 2303	○	€ 1791	○
80 x 180	€ 2702	⊙	€ 3068	○	€ 2543	⊙
80 x 200	€ 2793	⊙	€ 3181	○	€ 2580	○
80 x 220	€ 2870	○	€ 3295	○	€ 2637	○
80 x 230	€ 2910	○	€ 3354	○	€ 2667	○
80 x 250	€ 3170	○			€ 2565	○
80 x 280	€ 3320	○			€ 2685	○
90 x 120	€ 1815	⊙	€ 2094	○	€ 1671	⊙
90 x 150	€ 1934	○	€ 2277	○	€ 1772	○
90 x 180	€ 2693	○	€ 3100	○	€ 2510	○
90 x 210	€ 2807	○	€ 3277	○	€ 2595	○
100 x 130	€ 1909	⊙	€ 2239	○	€ 1740	⊙
100 x 150	€ 2023	⊙	€ 2406	○	€ 1815	⊙
100 x 160	€ 2773	⊙	€ 3157	○	€ 2565	⊙
100 x 180	€ 2867	○	€ 3295	○	€ 2640	○
100 x 200	€ 2955	⊙	€ 3428	○	€ 2696	⊙
100 x 220	€ 3300	○			€ 2617	○
100 x 230	€ 3360	○			€ 2655	○
100 x 250	€ 3426	○			€ 2733	○
105 x 165	€ 2825	○	€ 3238	○	€ 2615	○
105 x 225	€ 3380	○			€ 1560	○
110 x 140	€ 2867	○	€ 3149	○	€ 2555	○
110 x 170	€ 3037	○	€ 3375	○	€ 2722	○
110 x 230	€ 3440	○			€ 2730	○
120 x 140	€ 2930	○	€ 3235	○	€ 2593	○
120 x 150	€ 2991	○	€ 3317	○	€ 2633	○
120 x 180	€ 3000	○	€ 3580	○	€ 2525	○
120 x 210	€ 3170	○			€ 2840	○
130 x 160	€ 3170	○	€ 3540	○	€ 2635	○

Eine Neigung des Tageslichtelements von 5° ist empfehlenswert, um Wasserstagnation zu vermeiden und Selbstreinigung zu ermöglichen. Hat Ihr Dach eine Neigung < 5°: Montieren Sie einen schrägen Rahmen unter den Aufsatzkranz.

Regensensor ist optional: € 250 ohne MwSt.

⊙ Innerhalb von 10 Arbeitstagen lieferbar

○ Innerhalb von 50 Arbeitstagen lieferbar

2 Zubehörauswahl

TAGESLICHTMAß = DACHÖFFNUNG	Starrer Außensonnenschutz		Elektrisches Innenplissee	
	- g-Wert: 0,11 - dämpft Außenlärm von Regen und Hagel - leicht zu montieren - nicht möglich auf iDome		- Innensonnenschutz oder Verdunkelung oder Insektenschutz - wählen Sie Ihr Plissee - leichte kundenseitige Montage* - für alle Aufsatzkränze – im Tageslichtmaß oder PVC-Rahmen montiert - Bluetooth-gesteuert - kann von einem NIKO-Schalter gesteuert werden (4 Tasten)	
			230 Volt	
40 x 40	€ 181	○	€ 552	
50 x 50	€ 185	○	€ 561	
55 x 55	€ 195	○	€ 564	
60 x 60	€ 197	○	€ 568	○
70 x 70	€ 203	○	€ 575	○
75 x 75	€ 205	○	€ 578	
80 x 80	€ 207	○	€ 582	●
85 x 85	€ 209	○	€ 585	
90 x 90	€ 211	○	€ 589	○
100 x 100	€ 216	○	€ 596	●
105 x 105	€ 230	○	€ 611	
110 x 110	€ 239	○	€ 615	○
120 x 120	€ 245	○	€ 624	●
130 x 130	€ 258	○	€ 632	○
140 x 140	€ 264	○	€ 639	○
150 x 150	€ 270	○	€ 649	●
40 x 70	€ 191	○	€ 563	○
40 x 100	€ 200	○	€ 572	
40 x 130	€ 213	○	€ 587	
40 x 140	€ 216	○	€ 592	
40 x 160	€ 226	○	€ 601	
40 x 190	€ 234	○	€ 610	
40 x 220	€ 248	○	€ 639	
40 x 280	€ 269	○	€ 648	
45 x 105	€ 207	○	€ 581	
50 x 70	€ 192	○	€ 567	
50 x 80	€ 195	○	€ 570	
50 x 100	€ 201	○	€ 575	
50 x 110	€ 210	○	€ 586	
50 x 140	€ 218	○	€ 595	
50 x 170	€ 231	○	€ 610	
50 x 200	€ 242	○	€ 621	
50 x 230	€ 253	○	€ 632	
60 x 80	€ 201	○	€ 573	
60 x 90	€ 204	○	€ 578	○
60 x 120	€ 218	○	€ 594	
60 x 130	€ 222	○	€ 597	
60 x 150	€ 227	○	€ 606	
60 x 180	€ 239	○	€ 620	
60 x 200	€ 248	○	€ 625	
70 x 100	€ 208	○	€ 586	○
70 x 130	€ 224	○	€ 602	
70 x 150	€ 229	○	€ 609	
70 x 160	€ 236	○	€ 620	

* Das elektrische Plissee wird standardmäßig separat geliefert. Für einen Mehrpreis von € 190 (ohne MwSt.) kann es auch vormontiert werden.

● Sonnenschutz aus Lager lieferbar, Verdunkelung und Insektenschutz 20 Arbeitstagen ○ Innerhalb von 20 Arbeitstagen lieferbar
 Andere: innerhalb von 30 Arbeitstagen lieferbar Verdunkelung: nicht vorrätig, innerhalb von 20 oder 30 Arbeitstagen lieferbar

TAGESLICHTMAß = DACHÖFFNUNG	Starrer Außensonnenschutz	Elektrisches Innenplissee
	- g-Wert: 0,11 - dämpft Außenlärm von Regen und Hagel - leicht zu montieren - nicht möglich auf iDome	- Innensonnenschutz oder Verdunkelung oder Insektenschutz - wählen Sie Ihr Plissee - leichte kundenseitige Montage* - für alle Aufsatzkränze – im Tageslichtmaß oder PVC-Rahmen montiert - Bluetooth-gesteuert - kann von einem NIKO-Schalter gesteuert werden (4 Tasten)
		230 Volt
70 x 200	€ 250 ○	€ 633
70 x 220	€ 259 ○	€ 671
75 x 105	€ 217 ○	€ 594
75 x 125	€ 223 ○	€ 603
75 x 165	€ 238 ○	€ 623
75 x 175	€ 242 ○	€ 627
75 x 225	€ 261 ○	€ 638
80 x 110	€ 219 ○	€ 600
80 x 130	€ 226 ○	€ 608 ○
80 x 140	€ 228 ○	€ 610
80 x 160	€ 238 ○	€ 625
80 x 170	€ 240 ○	€ 627
80 x 180	€ 244 ○	€ 631 ●
80 x 200	€ 252 ○	€ 637
80 x 220	€ 261 ○	€ 679
80 x 230	€ 265 ○	€ 642
80 x 250	€ 270 ○	€ 651
80 x 280	€ 282 ○	€ 663
90 x 120	€ 225 ○	€ 609 ○
90 x 150	€ 233 ○	€ 620
90 x 180	€ 246 ○	€ 637
90 x 210	€ 261 ○	€ 638
100 x 130	€ 230 ○	€ 618 ○
100 x 150	€ 235 ○	€ 624 ●
100 x 160	€ 242 ○	€ 636
100 x 180	€ 260 ○	€ 642
100 x 200	€ 257 ○	€ 650 ●
100 x 220	€ 267 ○	€ 647
100 x 230	€ 270 ○	€ 650
100 x 250	€ 275 ○	€ 658
100 x 280	€ 288 ○	€ 670
100 x 300	€ 293 ○	€ 678 ●
105 x 165	€ 249 ○	€ 641
105 x 225	€ 273 ○	€ 670
110 x 140	€ 247 ○	€ 626
110 x 170	€ 261 ○	€ 646
110 x 230	€ 289 ○	€ 674
120 x 140	€ 249 ○	€ 632
120 x 150	€ 252 ○	€ 634
120 x 180	€ 267 ○	€ 654
120 x 210	€ 285 ○	€ 667
130 x 160	€ 261 ○	€ 653

* Das elektrische Plissee wird standardmäßig separat geliefert. Für einen Mehrpreis von € 190 (ohne MwSt.) kann es auch vormontiert werden.

● Sonnenschutz aus Lager lieferbar, Verdunkelung und Insektenschutz 20 Arbeitstagen ○ Innerhalb von 20 Arbeitstagen lieferbar
 Andere: innerhalb von 30 Arbeitstagen lieferbar Verdunkelung: nicht vorrätig, innerhalb von 20 oder 30 Arbeitstagen lieferbar

Leicht die beste Lösung und den korrekten Preis für Ihre Lichtkuppel finden

Dank unseres ständigen Strebens nach Innovation können wir Ihnen heute ein erweitertes Sortiment an Kunststoffkuppeln anbieten. Auf unsere Internetseite www.skylux.eu können Sie alle benötigten Abmessungstabellen, technischen Daten, Einbauzeichnungen, Berechnungsprogramm (U-Werte), Leistungsbeschreibungen, Montageanleitungen und allerhand Bildmaterial online konsultieren.

Die beste Lichtkuppel mit nur wenigen Klicks

Gute Nachrichten! Eine Skylux Lichtkuppel oder ein Skylux Dachfenster bestellen ist einfacher denn je mit dem Skylux Konfigurator. So finden Sie schnell heraus, welche Kuppel oder welches Dachfenster Ihrem Projekt am besten entspricht.

Was kann man mit dem Konfigurator machen?

1. Projekte erstellen und die gewünschten Lösungen konfigurieren
 2. Kunden mit Projekten verknüpfen
 3. Personalisierte Angebote machen
 4. Konfigurationsdatenblatt drucken
 5. Digital bestellen – weniger Bestellungenfehler, da die richtige Konfiguration schon gemacht wurde
- Besuchen Sie skylux.eu und konfigurieren Sie Ihre Skylux Lichtkuppel.

NEU: KUPPELGRÖSSE MIT TAGESLICHTMASS (B) ODER DACHAUSSCHNITT (C) ANGEBEN

Zur Vereinfachung der Kuppelbestellung bezüglich der Maße haben wir beschlossen, **nur noch mit dem Tageslichtmaß (B) und dem Dachausschnitt (C) zu arbeiten.**

In der vorliegenden Preisliste werden jeweils die B-Maße in cm angegeben = Tageslichtmaß, es sei, es wird anders angegeben.

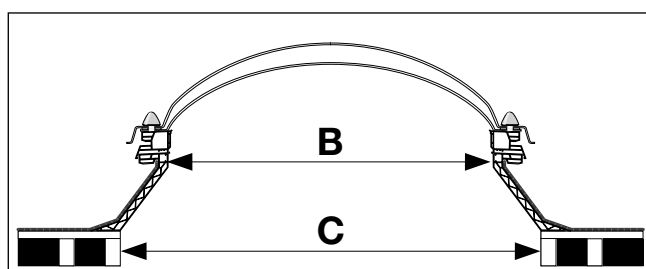

Bei einer Kuppelanierung nimmt man gewohnheitsgemäß die Abmessungen der aktuellen Kuppel als Referenz. Bitte beachten Sie aber, dass die übermessene Abmessung 16 cm größer als das Tageslichtmaß ist (Maß B +16 cm = übermessene Abmessung), da die Kuppel rundum einen Flansch von 8 cm hat.

Ganz einfach bestellen und den richtigen Preis berechnen

1. Sie möchten eine **starre Kuppel** bestellen (Kunststoff-, Hybrid- oder Glaskuppel).
Bestellmaß ist das Tageslichtmaß (B).
2. Sie möchten eine **lüftbare Kuppel** bestellen.
Wählen Sie dazu einen Aufsatzkranz mit PVC-Rahmen (Dachausschnitt C). Fügen Sie eine Kuppel, ein Öffnungssystem und das Zubehör Ihrer Wahl hinzu.
3. Sie möchten einen **Aufsatzkranz** bestellen.
Für die Bestellung des Aufsatzkranzes benötigen Sie den Dachausschnitt C.

Preisbeispiel starre und lüftbare PVC-Aufsatzkränze 30/20 Höhe 30 cm (Seite 99):

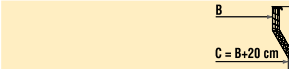
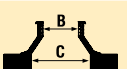
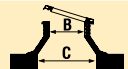
				Zeichnung mit Abmessung ←
B TAGESLICHTMAß	C = B + 20 DACHÖFFNUNG	STARR	LÜFTBAR*	← Ausführung
40 x 40	60 x 60	€ 356 ●	€ 521 ↑	
45 x 45	65 x 65	€ 377 ●	€ 545 ↑	
50 x 50	70 x 70	€ 393 ●	€ 567 ↑	
55 x 55	75 x 75	€ 410 ●	€ 587 ↑	
60 x 60	80 x 80	€ 424 ●	€ 610 ↑	

↑ Form ↑ Abmessungen ↑ Hinweis Fußnote ↑ Preise



Ein umfangreiches Kuppelsortiment

Man kauft nicht jeden Tag eine neue Lichtkuppel. Deshalb ist es sehr wichtig, das passende Produkt für Ihr Vorhaben auszuwählen. Skylux hilft Ihnen gerne bei der Entscheidung. Wir haben ein großes Produktsortiment mit über 180 verschiedenen Standardabmessungen und mehr als 10.000 Kombinationen.

Unsere Kunststoffkuppeln gibt es in verschiedenen Materialien und Ausführungen und mit zahlreichen Kombinationsmöglichkeiten. Skylux hat immer genau die richtige Kuppel, die perfekt zu Ihren Wünschen und Anforderungen passt.

- Materialauswahl: Acryl oder Polycarbonat
- Anzahl von Schalen:
 - Ein-, doppel-, drei-, vier- oder fünfschalige Lichtkuppeln
 - Sechsschalige superisolierende EP Kuppeln
- Rechteckige, quadratische oder runde Lichtkuppeln in Bogen- oder Pyramidenform
- Klare, opale oder Heatstop Ausführung.

Entdecken Sie unsere Kunststoffkuppeln auf Seite 66 bis 84





Acryl Lichtkuppeln

Acryl (PMMA) wird auch PLEXIGLAS® genannt und ist ein hochtransparenter Kunststoff und verfügt über eine gute Lichtdurchlässigkeit von hellem Tageslicht. Die Schlagfestigkeit von Acryl ist 10-mal höher als die von Glas bei gleicher Stärke. Eine Lichtkuppel aus Acryl ist UV-beständig. Es gibt also weder Verfärbungen, noch einen Verlust der Lichtdurchlässigkeit im Laufe der Zeit.

- Hochtransparent
- UV-beständig (kein Vergilben)



Seitenansicht	Obenansicht	Schalen	U _t -Wert	Energie-Einsparung ¹
		3-schalig	1,70	36,57 %
		4-schalig	1,28	53,73 %
		5-schalig	0,99	61,57 %
		EP10 (6-schalig)	1,30	54,10 %
		3-schalig	1,70	36,57 %
		5-schalig	0,99	61,57 %
		3-schalig	1,70	36,57 %

¹ Energie-Einsparung gegenüber einer doppelschaligen Lichtkuppel

**WUSSTEN SIE,
DASS 3-SCHALIGE
KUPPELN
BIS 35% BESSER
ISOLIEREN ALS
2-SCHALIGE**

Polycarbonat Lichtkuppeln

Sie bevorzugen eine unzerbrechliche Kuppel? Dann ist die Polycarbonat (PC) Kuppel das passende Produkt für Sie. Die Schlagfestigkeit von Polycarbonat ist 250-mal höher als die von Glas einer gleichen Stärke – daher auch der Name „Panzerkuppel“. Eine Skylux Polycarbonat Lichtkuppel ist immer mit einem mit UV-Schutz ausgestattet, wodurch die Kuppel ihre Farbe und Lichtdurchlässigkeit behält.

- Die Schlagfestigkeit von Polycarbonat ist 250-mal höher als die von Glas einer gleichen Stärke (1200 Joule Durchsturz-sicherheit) – daher auch der Name „Panzerkuppel“.
- hochtransparent
- UV-beständig (kein Vergilben)



Test mit Skylux Panzerkuppel aus Polycarbonat: Die Kuppel zerbricht nicht, sondern geht ohne Schaden wieder in die ursprüngliche Form zurück.

Seitenansicht	Obenansicht	Schalen	U _t -Wert	Energie-Einsparung ¹
		3-schalig 4-schalig EP10 (6-schalig)	1,70 1,28 1,30	36,57 % 53,73 % 54,10 %
		3-schalig	1,70	36,57 %
		3-schalig	1,70	36,57 %

¹ Energie-Einsparung gegenüber einer doppelschaligen Lichtkuppel

Mehrschalige Lichtkuppeln

Wussten Sie, dass mehr als die Hälfte der verkauften Lichtkuppeln noch immer doppelschalig sind? Und das, obwohl doppelschalige Kuppeln bedeutend weniger isolierend sind im Vergleich zu mehrschaligen Lichtkuppeln.

Für jeden Einsatz die passende Lichtkuppel

Welche Lichtkuppel sollte ich nehmen? Auf diese Frage stößt man häufig in den Internetforen. Manch einer fragt sich, ob doppelschalige Lichtkuppeln ausreichend sind für die Sanierung. Wir von Skylux haben dazu eine klare Meinung: Wir empfehlen entschlossen eine bessere Dämmung. Wenn es das Budget erlaubt, ist der Einbau einer vier- oder fünfschaligen Kuppel perfekt!

Je mehr Schalen, desto besser der U-Wert

Folgende Ausführungen sind besonders empfehlenswert hinsichtlich ihrer U-Werte: 4-schalige ($U_t=1,28$), 5-schalige ($U_t=0,99$), EP10 ($U_t=1,30$) Kunststoff Lichtkuppeln. Die neuen Flachdachfenster iWindow2, iWindow3 und iDome (Flex) ergeben ein noch besseres Resultat.



Berechnen Sie
den U-Wert
Ihrer Lichtkuppel
ganz einfach auf
www.skylux.eu



Eine superisolierende EP Lichtkuppel

EP steht für „Energy Profit“. Skylux bietet mit seinen EP Lichtkuppeln eine Lösung für Gebäude mit hohen Dämmanforderungen. Mit der 6-schaligen Skylux EP10 Lichtkuppel wird ein Isolationswert von $1,3 \text{ W/m}^2\text{K}$ erreicht. Mit dem richtigen Aufsatzkranz (z.B. 30/20) bieten die EP Lichtkuppeln eine vollwertige Alternative im Passivbau.

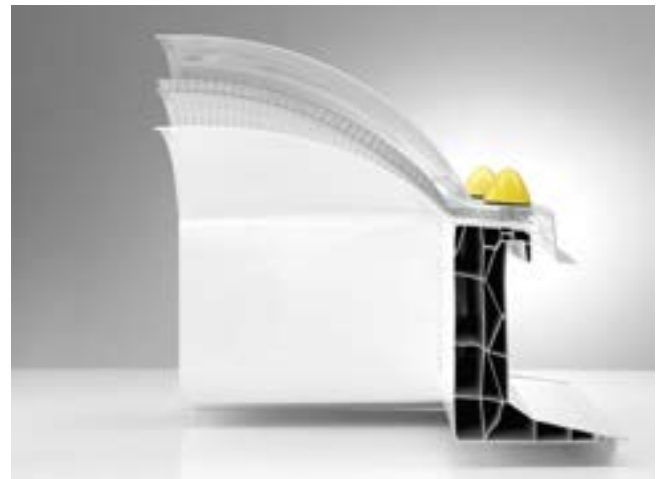
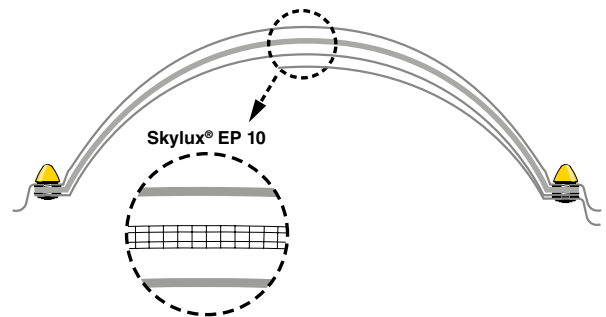

Heatstop Kuppel

Die Polycarbonat Heatstop Lichtkuppel hat eine hitzebeständige Wirkung dank der Heatstop-Schicht, die Infrarotstrahlen selektiv aus dem Sonnenlicht herausfiltert. Dadurch wird die Aufwärmung unter der Lichtkuppel auf ein Minimum reduziert. Die Polycarbonat Heatstop Kuppeln sind einbruchssicher, da ihre Schlagfestigkeit 250mal höher ist, als die von Glas einer gleichen Stärke. Diese Lichtkuppel ist immer opal (selbst wenn die darunter liegenden Schalen klar sind).



TECHNISCHE DATEN

1 U-Wert, Lichtdurchlässigkeit, g-Wert und Lärmschutzwert

Kunststoff Lichtkuppeln und Hybrid Lichtkuppeln			U _t -Wert EN 1873:2014 (W/m ² K)			LT-Wert EN ISO 13468 EN 16153 EN 410 (%)			g-Wert EN 410 (%)			Rw-Wert EN ISO 140-3 (dB)			
			Kuppel	+ EP25	hybrid*	Kuppel	+ EP25	hybrid*	Kuppel	+ EP25	hybrid*	Kuppel	+ EP25	hybrid*	
Acryl PMMA	ES	Klar (H)	5,17	1,19	0,93	90	37	68	87	57	46	-	24	40	
		Opal (O)	5,17	1,19	0,93	83	34	62	76	50	40	-	24	40	
	DS	Klar (H/H)	2,90	0,98	0,79	81	33	61	75	50	40	20	26	40	
		Opal (O/O)	2,90	0,98	0,79	69	28	52	58	38	31	20	26	40	
	3S	Klar (H/H/H)	1,70	0,83	0,69	73	30	55	65	43	34	22	28	40	
		Opal (O/H/O)	1,70	0,83	0,69	62	25	47	51	34	27	22	28	40	
	4S	Klar (H/H/H/H)	1,28	0,72	0,61	64	26	48	54	36	29	23	29	40	
		Opal (H/H/O/H)	1,28	0,72	0,61	59	24	44	48	32	25	23	29	40	
	5S	Klar (H/H/H/H/H)	0,99	0,63	0,55	58	24	44	47	31	25	24	30	40	
		Opal (O/H/H/H/H/H)	0,99	0,63	0,55	53	22	40	41	27	22	24	30	40	
	Polycarbonat PC	ES	Klar (A)	5,17	1,19	0,93	88	36	66	83	55	44	-	24	40
			Opal (D)	5,17	1,19	0,93	58	24	44	60	40	32	-	24	40
DS		Klar (A/H)	2,90	0,98	0,79	79	32	59	72	48	38	20	26	40	
		Klar (A/A)	2,90	0,98	0,79	77	32	58	69	46	37	20	26	40	
		Opal (A/O)	2,90	0,98	0,79	73	30	55	63	42	33	20	26	40	
		Opal (A/D)	2,90	0,98	0,79	51	21	38	50	33	27	20	26	40	
3S		Klar (A/H/H)	1,70	0,83	0,69	71	29	53	63	42	33	22	28	40	
		Opal (A/O/O)	1,70	0,83	0,69	61	25	46	48	32	25	22	28	40	
4S		Klar (A/H/H/H)	1,28	0,72	0,61	64	26	48	52	34	28	23	29	40	
		Opal (A/H/O/H)	1,28	0,72	0,61	59	24	44	46	30	24	23	29	40	
5S		Klar (A/H/H/H/H)	0,99	0,63	0,55	58	24	44	47	31	25	24	30	40	
		Opal (A/H/O/H/H)	0,99	0,63	0,55	53	22	40	41	27	22	24	30	40	
Polycarbonat Heatstop PC	ES	Heatstop Opal (T)	5,17	1,19	0,93	49	20	37	59	39	31	-	24	40	
	DS	Klar (T/H)	2,90	0,98	0,79	44	18	33	51	34	27	20	26	40	
		Opal (T/O)	2,90	0,98	0,79	41	17	31	45	30	24	20	26	40	
	3S	Klar (T/H/H)	1,70	0,83	0,69	40	16	30	44	29	23	22	28	40	
		Opal (T/H/O)	1,70	0,83	0,69	37	15	28	39	26	21	22	28	40	
	4S	Klar (T/H/H/H)	1,28	0,72	0,61	35	14	26	37	24	20	23	29	40	
	Opal (T/H/O/H)	1,28	0,72	0,61	32	13	24	32	21	17	23	29	40		
EP 10 Kuppel PMMA	6S	Opal (H/E/O)	1,30	0,71	0,60	51	21	38	43	28	23	21	27	40	
EP 10 Kuppel PC	6S	Opal (A/E/O)	1,30	0,71	0,60	50	21	38	41	27	22	21	27	40	

* Wert für iDome Hybrid mit Doppelverglasung

+ EP25: für die Kombination mit Rahmen und SPC-Platte 25 mm (siehe Seite 117)

H Acryl klar D Polycarbonat opal
 O Acryl opal T Heatstop opal perlmutter Polycarbonat
 A Polycarbonat klar E 4-schalige SPC Platte klar 10 mm

Flachdachfenster			U _g -Wert EN 673 (W/m ² K)	LT-Wert EN 410 (%)	g-Wert EN 410 (%)	Rw-Wert EN 717-1 (dB)
Skylux iWindow2	DS	Klar HR ++	1,00	75	52	39
Skylux iWindow2	DS	Opal HR ++	1,00	72	50	39
Skylux iWindow2	DS	Sonnenschutzglas HR ++	1,00	53	40	39
Skylux iWindow3	3S	Klar HR +++	0,50	63	42	41
Skylux iWindow3	3S	Opal HR +++	0,50	61	41	41
Skylux iWindow3	3S	Sonnenschutzglas HR +++	0,50	46	33	41

U_t-Wert U transparent oder Isolationswert der zusammengestellten Lichtkuppel (W/m²K)
 U_g-Wert U Verglasung oder Isolationswert der Verglasung (W/m²K)
 LT-Wert Lichtdurchlässigkeit (%)
 g-Wert Gesamtdurchlässigkeit der Sonnenenergie (%)
 Rw-Wert Schallschutz (dB)

Für jede Kombination (Kuppel – Rahmen – Aufsatzkranz) kann der U-Wert auf www.skylux.eu berechnet werden.

Die U-Werte nach der früheren Norm EN 1873:2003 sind auf Anfrage erhältlich.





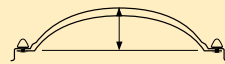

2 Höhe der Außenschale

Untenstehend finden Sie eine Übersicht der Gesamthöhen der Kunststoffkuppeln (Spitze der Außenschale). (Bitte berücksichtigen Sie eine Toleranz von +/- 5 mm)

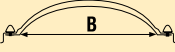
BÖGENFORMIG		BÖGENFORMIG	
TAGESLICHTMAß	GESAMT-HÖHE (mm)	TAGESLICHTMAß	GESAMT-HÖHE (mm)
30 x 30	125	80 x 130	210
40 x 40	150	80 x 140	175
45 x 45	140	80 x 160	160
50 x 50	175	80 x 170	150
55 x 55	170	80 x 180	190
60 x 60	175	80 x 200	175
70 x 70	185	80 x 220	140
75 x 75	175	80 x 230	140
80 x 80	190	80 x 250	150
85 x 85	190	80 x 280	130
90 x 90	190	90 x 120	195
100 x 100	220	90 x 150	195
105 x 105	210	90 x 180	170
110 x 110	220	90 x 210	140
120 x 120	225	100 x 130	230
130 x 130	230	100 x 150	195
140 x 140	255	100 x 160	225
150 x 150	250	100 x 180	150
155 x 155	225	100 x 190	180
160 x 160	250	100 x 200	235
170 x 170	280	100 x 220	240
180 x 180	295	100 x 230	160
200 x 200	300	100 x 250	160
30 x 80	115	100 x 280	140
30 x 90	115	100 x 300	150
30 x 130	115	105 x 165	170
40 x 70	155	105 x 225	180
40 x 100	135	110 x 140	180
40 x 130	110	110 x 170	250
40 x 140	100	110 x 230	160
40 x 160	125	120 x 140	180
40 x 190	125	120 x 150	155
40 x 220	115	120 x 180	160
40 x 280	90	120 x 210	180
45 x 75	130	130 x 160	275
45 x 105	125	130 x 190	185
50 x 70	165	130 x 200	185
50 x 80	160	130 x 220	275
50 x 100	170	130 x 230	275
50 x 110	170	130 x 250	275
50 x 140	135	130 x 280	275
50 x 170	125	145 x 170	200
50 x 200	125	160 x 200	210
50 x 230	90	160 x 220	210
60 x 80	140	160 x 230	210
60 x 90	170	160 x 250	210
60 x 120	180	160 x 280	225
60 x 130	165	Ø 40	130
60 x 150	155	Ø 50	135
60 x 180	140	Ø 60	145
60 x 200	145	Ø 70	165
70 x 100	185	Ø 80	165
70 x 130	190	Ø 90	165
70 x 160	190	Ø 100	175
70 x 200	160	Ø 110	175
70 x 220	110	Ø 120	175
75 x 105	165	Ø 130	205
75 x 125	180	Ø 140	205
75 x 165	175	Ø 160	235
75 x 175	190	Ø 170	235
75 x 225	140	Ø 180	215
80 x 110	180	Ø 200	215

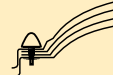

Bogenförmige Lichtkuppeln aus Acryl KLAR UND OPAL

						
	B TAGESLICHTMAß	ES EINSCHALIG	DS DOPPELSCHALIG	3S DREISCHALIG	4S VIERSCHALIG	5S FÜNFSCHALIG
	30 x 30	€ 80	€ 127	€ 174		
	40 x 40	€ 78 ○●	€ 129 ○●	€ 180 ○●	€ 231 ○●	€ 282 ○●
	45 x 45	€ 103	€ 172	€ 241	€ 310	
	50 x 50	€ 102 ○●	€ 166 ○●	€ 230 ○●	€ 294 ○●	€ 358
	55 x 55	€ 139 ○●	€ 215 ○●	€ 291 ○●	€ 367	€ 443
	60 x 60	€ 138 ○●	€ 216 ○●	€ 294 ○●	€ 372 ○●	€ 450 ○●
	70 x 70	€ 159 ○●	€ 249 ○●	€ 339 ○●	€ 429 ○●	€ 519
	75 x 75	€ 175 ○●	€ 281 ○●	€ 387 ○●	€ 493 ○●	€ 599
	80 x 80	€ 181 ○●	€ 287 ○●	€ 393 ○●	€ 499 ○●	€ 605 ○●
	85 x 85	€ 225	€ 357	€ 489	€ 621	€ 753
	90 x 90	€ 225 ○●	€ 355 ○●	€ 485 ○●	€ 615 ○●	€ 745 ○●
	100 x 100	€ 227 ○●	€ 370 ○●	€ 513 ○●	€ 656 ○●	€ 799 ○
	105 x 105	€ 268 ○●	€ 428 ○●	€ 588 ○●	€ 748 ○●	€ 908
	110 x 110	€ 278 ○●	€ 446 ○●	€ 614 ○●	€ 782 ○●	€ 950
	120 x 120	€ 326 ○●	€ 527 ○●	€ 728 ○●	€ 929 ○●	€ 1130 ○●
	130 x 130	€ 364 ○●	€ 590 ○●	€ 816 ○●	€ 1042 ○●	€ 1268
	140 x 140	€ 429 ○●	€ 687 ○●	€ 945 ○●	€ 1203 ○●	€ 1461
	150 x 150	€ 571 ○●	€ 976 ○●	€ 1381 ○●	€ 1786 ○●	€ 2191
	155 x 155	€ 657	€ 1119	€ 1581	€ 2043	
	160 x 160	€ 636 ○●	€ 1089 ○●	€ 1542 ○●	€ 1995 ○●	€ 2448
	170 x 170	€ 732	€ 1271	€ 1810	€ 2349 ○●	€ 2888
	180 x 180	€ 742 ○●	€ 1285 ○●	€ 1828 ○●	€ 2371 ○●	€ 2914
	200 x 200	€ 1329 ○●	€ 1981 ○●	€ 2633 ●	€ 3285	€ 3937
	30 x 80	€ 118	€ 184	€ 250	€ 316	
	30 x 90	€ 130	€ 211	€ 292	€ 373	
	30 x 130	€ 169	€ 268	€ 367	€ 466	
	40 x 70	€ 108 ○●	€ 180 ○●	€ 252 ○●	€ 324 ○●	€ 396
	40 x 100	€ 172 ○●	€ 280 ○●	€ 388 ○●	€ 496 ○●	€ 604
	40 x 130	€ 206	€ 344	€ 482	€ 620	
	40 x 140	€ 225	€ 364	€ 503	€ 642	€ 781
	40 x 160	€ 244	€ 408	€ 572	€ 736	
	40 x 190	€ 278	€ 454	€ 630	€ 806	
	40 x 220	€ 310	€ 539	€ 768		
	40 x 280	€ 394	€ 667	€ 940		
	45 x 75	€ 164	€ 262	€ 360	€ 458	
	45 x 105	€ 189	€ 306	€ 423	€ 540	
	50 x 70	€ 127 ○●	€ 203 ○●	€ 279 ○	€ 355 ○●	€ 431
	50 x 80	€ 139 ○●	€ 226 ○●	€ 313 ○●	€ 400 ○●	€ 487
	50 x 100	€ 225	€ 355	€ 485	€ 615	
	50 x 110	€ 181 ○	€ 294 ○●	€ 407	€ 520 ○●	€ 633
	50 x 140	€ 239	€ 380	€ 521	€ 662	
	50 x 170	€ 265	€ 431	€ 597	€ 763	

★ 35 % Energieeinsparung im Vergl. zu doppelschalig







○ klar innerhalb von 24 Stunden versandfertig
● opal innerhalb von 24 Stunden versandfertig
Andere: Lieferfrist auf Anfrage

Schalenkombinationen

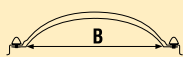
	ES	DS	3S	4S	5S
H Acryl klar	H	HH	HHH	HHHH	HHHHH
○ Acryl opal	O	OO	OHO	HHOH	OHHHH

Bogenförmige Lichtkuppeln aus Acryl

KLAR UND OPAL (Fortsetzung)

					
B TAGESLICHTMAß	ES EINSCHALIG	DS DOPPELSCHALIG	3S DREISCHALIG	4S VIERSCHALIG	5S FÜNFSCHALIG
50 x 200	€ 333	€ 531	€ 729	€ 927	
50 x 230	€ 379	€ 623	€ 867		
60 x 80	€ 186	€ 296	€ 406	€ 516	
60 x 90	€ 175 ○●	€ 282 ○●	€ 389 ○●	€ 496 ○●	€ 603
60 x 120	€ 215 ○●	€ 337 ○●	€ 459 ○●	€ 581 ○●	€ 703
60 x 130	€ 260	€ 424	€ 588	€ 752	
60 x 150	€ 267	€ 454	€ 641	€ 828	
60 x 180	€ 311	€ 576	€ 841	€ 1106	
60 x 200	€ 340	€ 612	€ 884	€ 1156	
70 x 100	€ 202 ○●	€ 319 ○●	€ 436 ○●	€ 553 ○●	€ 670 ○●
70 x 130	€ 268 ○●	€ 435 ○●	€ 602	€ 769	€ 936
70 x 150	€ 277	€ 446	€ 615	€ 784	
70 x 160	€ 320 ○●	€ 523 ○●	€ 726 ○	€ 929	€ 1132
70 x 200	€ 426	€ 721	€ 1016	€ 1311	
70 x 220	€ 444	€ 755	€ 1066	€ 1377	
75 x 105	€ 244	€ 408	€ 572	€ 736	€ 900
75 x 125	€ 250 ○●	€ 395 ○●	€ 540 ○●	€ 685 ○●	€ 830
75 x 165	€ 352	€ 541	€ 730	€ 919	
75 x 175	€ 311 ○●	€ 501 ○●	€ 691 ○●	€ 881 ○●	€ 1071
75 x 225	€ 411	€ 668	€ 925	€ 1182	
80 x 110	€ 231 ○●	€ 383 ○●	€ 535 ○	€ 687 ○●	€ 839
80 x 130	€ 260 ○●	€ 419 ○●	€ 578 ○●	€ 737 ○●	€ 896
80 x 140	€ 320	€ 521	€ 722	€ 923	
80 x 160	€ 301	€ 489	€ 677	€ 865	
80 x 170	€ 333	€ 535	€ 737	€ 939	
80 x 180	€ 337 ○●	€ 538 ○●	€ 739 ○●	€ 940 ○●	€ 1141
80 x 200	€ 416	€ 697	€ 978	€ 1259	
80 x 220	€ 426	€ 721	€ 1016	€ 1311	
80 x 230	€ 444	€ 795	€ 1146	€ 1497	
80 x 250	€ 630	€ 1051	€ 1472		
80 x 280	€ 636	€ 1091	€ 1546		
90 x 120	€ 266 ○●	€ 432 ○●	€ 598 ○●	€ 764 ○●	€ 930
90 x 150	€ 322 ○●	€ 518 ○●	€ 714 ○	€ 910 ●	€ 1106
90 x 180	€ 424	€ 717	€ 1010	€ 1303	
90 x 210	€ 458	€ 798	€ 1138	€ 1478	
100 x 130	€ 300 ○●	€ 474 ○●	€ 648 ○●	€ 822 ○●	€ 996 ○●
100 x 150	€ 339 ○●	€ 543 ○●	€ 747 ○●	€ 951 ○●	€ 1155
100 x 160	€ 347 ○●	€ 550 ○●	€ 753 ○●	€ 956 ●	€ 1159
100 x 180	€ 509	€ 915	€ 1321	€ 1727	€ 2133
100 x 190	€ 523	€ 934	€ 1345	€ 1756	
100 x 200	€ 420 ○●	€ 711 ○●	€ 1002 ○●	€ 1293 ○●	€ 1584 ○●
100 x 220	€ 483 ○●	€ 820 ○●	€ 1157 ○●	€ 1494 ○●	€ 1831 ○●

★ 35 % Energieeinsparung im Vergl. zu doppelschalig

○ klar innerhalb von 24 Stunden versandfertig

● opal innerhalb von 24 Stunden versandfertig







Andere: Lieferfrist auf Anfrage

H Acryl klar
O Acryl opal

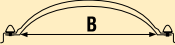
Schalenkombinationen

ES	DS	3S	4S	5S
H	HH	HHH	HHHH	HHHHH
O	OO	OHO	HHOH	OHHHH

Bogenförmige Lichtkuppeln aus Acryl KLAR UND OPAL (Fortsetzung)

					
B TAGESLICHTMAß	ES EINSCHALIG	DS DOPPELSCHALIG	3S DREISCHALIG	4S VIERSCHALIG	5S FÜNFSCHALIG
100 x 230	€ 533	€ 961	€ 1389	€ 1817	
100 x 250	€ 678	€ 1147	€ 1616	€ 2085	
100 x 280	€ 771	€ 1302	€ 1833		
100 x 300	€ 1285	€ 2252	€ 3219		
105 x 165	€ 428	€ 780	€ 1132	€ 1484	
105 x 225	€ 699	€ 1151	€ 1603	€ 2055	
110 x 140	€ 371	€ 697	€ 1023	€ 1349	
110 x 170	€ 379 ○	€ 622 ○●	€ 865 ○	€ 1108 ○●	€ 1351
110 x 230	€ 677	€ 1135	€ 1593	€ 2051	
120 x 140	€ 402	€ 745	€ 1088	€ 1431	
120 x 150	€ 533	€ 894	€ 1255	€ 1616	
120 x 180	€ 602	€ 1030	€ 1458	€ 1886	
120 x 210	€ 677	€ 1158	€ 1639	€ 2120	
120 x 240	€ 762	€ 1316	€ 1870	€ 2424	€ 2978
130 x 160	€ 567 ○●	€ 975 ○●	€ 1383 ●	€ 1791	€ 2199
130 x 190	€ 653	€ 1116	€ 1579	€ 2042	
130 x 200	€ 676	€ 1151	€ 1626	€ 2101	
130 x 220	€ 689 ○●	€ 1181 ○●	€ 1673 ○●	€ 2165 ○●	€ 2657
130 x 230	€ 755 ○●	€ 1294 ○●	€ 1833 ○●	€ 2372 ○●	€ 2911
130 x 250	€ 762 ○●	€ 1316 ○	€ 1870 ○	€ 2424 ○●	€ 2978
130 x 280	€ 863 ○	€ 1483 ○	€ 2103 ○	€ 2723 ○●	€ 3343
145 x 170	€ 717	€ 1218	€ 1719	€ 2220	
160 x 200	€ 794	€ 1361	€ 1928	€ 2495	
160 x 220	€ 849	€ 1457	€ 2065	€ 2673	
160 x 230	€ 876	€ 1575	€ 2274	€ 2973	
160 x 250	€ 939	€ 1620	€ 2301		
160 x 280	€ 1069	€ 1828	€ 2587		
Ø 40	€ 107	€ 182	€ 257	€ 332	€ 407
Ø 50	€ 109	€ 189	€ 269	€ 349	€ 429
Ø 60	€ 169	€ 267	€ 365	€ 463	€ 561
Ø 70	€ 186	€ 296 ○	€ 406	€ 516	€ 626
Ø 80	€ 208	€ 343 ○	€ 478 ○	€ 613	€ 748
Ø 90	€ 250	€ 409	€ 568	€ 727	€ 886
Ø 100	€ 292	€ 468 ○●	€ 644	€ 820	€ 996
Ø 110	€ 320	€ 523	€ 726	€ 929	€ 1132
Ø 120	€ 340	€ 555	€ 770	€ 985	€ 1200
Ø 130	€ 399	€ 655	€ 911	€ 1167	€ 1423
Ø 140	€ 466	€ 776	€ 1086	€ 1396	€ 1706
Ø 160	€ 706	€ 1232	€ 1758	€ 2284	€ 2810
Ø 170	€ 816	€ 1434	€ 2052	€ 2670	€ 3288
Ø 180	€ 832	€ 1495	€ 2158	€ 2821	€ 3484
Ø 200	€ 1141	€ 1921	€ 2701	€ 3481	€ 4261

★ 35 % Energieeinsparung im Vergl. zu doppelschalig

○ klar innerhalb von 24 Stunden versandfertig



● opal innerhalb von 24 Stunden versandfertig

Andere: Lieferfrist auf Anfrage

Schalenkombinationen

	ES	DS	3S	4S	5S
H Acryl klar	H	HH	HHH	HHHH	HHHHH
○ Acryl opal	○	○○	○HO	HHOH	OHHHH

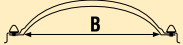
Bogenförmige Lichtkuppeln aus Acryl – EP

	 B TAGESLICHTMAß	 EP10
	40 x 40	€ 221 ●
	50 x 50	€ 287 ●
	60 x 60	€ 360 ●
	70 x 70	€ 435 ●
	75 x 75	€ 476
	80 x 80	€ 482 ●
	90 x 90	€ 600 ●
	100 x 100	€ 655 ●
	105 x 105	€ 727
	110 x 110	€ 757 ●
	120 x 120	€ 933
	130 x 130	€ 1006 ●
	140 x 140	€ 1120 ●
	160 x 160	€ 1695
	180 x 180	€ 1943 ●
	70 x 100	€ 542 ●
	80 x 130	€ 767 ●
	100 x 130	€ 885
	100 x 150	€ 1039
	100 x 160	€ 952 ●
	100 x 200	€ 1256
	100 x 220	€ 1587 ●
	110 x 170	€ 1104
	130 x 160	€ 1778
	130 x 220	€ 1964
	130 x 230	€ 2279

★ 55 % Energieeinsparung im Vergl. zu doppelschalig

● opal innerhalb von 24 Stunden versandfertig
Andere: Lieferzeit auf Anfrage

H Acryl klar

E 4-schalige SPC Platte klar 10 mm

O Acryl opal

Schalenkombinationen

EP10 (6S)

HEO

Pyramidenförmige Lichtkuppeln aus Acryl KLAR UND OPAL

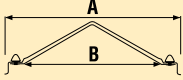
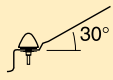
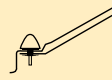
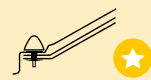
				
	B TAGESLICHTMAß	ES EINSCHALIG	DS DOPPELSCHALIG	3S DREISCHALIG
	40 x 40	€ 92	€ 154	€ 216
	50 x 50	€ 120	€ 197	€ 274
	60 x 60	€ 166	€ 258	€ 350
	70 x 70	€ 190	€ 298	€ 406
	75 x 75	€ 211	€ 338	€ 465
	80 x 80	€ 218 ○	€ 345 ○	€ 472
	90 x 90	€ 272 ○	€ 427 ○	€ 582
	100 x 100	€ 274 ○●	€ 446 ○●	€ 618
	110 x 110	€ 333 ○	€ 535	€ 737
	120 x 120	€ 392	€ 632	€ 872
	130 x 130	€ 437	€ 710	€ 983
	140 x 140	€ 515	€ 826	€ 1137
	150 x 150	€ 685	€ 1173	€ 1661
	160 x 160	€ 763	€ 1305	€ 1847
	180 x 180	€ 890	€ 1542	€ 2194
	200 x 200	€ 1593	€ 2376	€ 3159
	40 x 70	€ 130	€ 215	€ 300
	40 x 100	€ 207	€ 337	€ 467
	50 x 80	€ 167	€ 273	€ 379
	50 x 110	€ 218	€ 355	€ 492
	60 x 90	€ 211	€ 340	€ 469
	60 x 120	€ 257	€ 405	€ 553
	70 x 100	€ 243	€ 384	€ 525
	75 x 125	€ 300	€ 474	€ 648
	75 x 175	€ 372	€ 599	€ 826
	80 x 110	€ 279	€ 462	€ 645
	80 x 130	€ 312	€ 502	€ 692
	80 x 180	€ 405	€ 645	€ 885
	100 x 130	€ 361	€ 571	€ 781
	100 x 160	€ 416	€ 660	€ 904
	100 x 200	€ 504	€ 853	€ 1202
	100 x 220	€ 579	€ 984	€ 1389
	110 x 170	€ 455	€ 745	€ 1035
	130 x 230	€ 905	€ 1552	€ 2199







★ 35 % Energieeinsparung im Vergl. zu doppelschalig

○ klar innerhalb von 24 Stunden versandfertig
● opal innerhalb von 24 Stunden versandfertig
Andere: Lieferfrist auf Anfrage

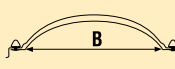
	Schalenkombinationen		
	ES	DS	3S
H Acryl klar	H	HH	HHH
○ Acryl opal	○	○○	OHO

Bogenförmige Lichtkuppeln aus Polycarbonat

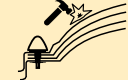
KLAR UND OPAL

 B TAGESLICHTMAß	 ES EINSCHALIG	 DS DOPPELSCHALIG		 3S DREISCHALIG	 4S VIERSCHALIG	 5S FÜNFSCHALIG
		AH / AO	AA / AD			
30 x 30	€ 142	€ 189	€ 258	€ 236	€ 283	
40 x 40	€ 151 ○	€ 202 ○●	€ 268 ○	€ 253 ○●	€ 304 ○●	€ 355
45 x 45	€ 196	€ 265	€ 354	€ 334	€ 403	
50 x 50	€ 164 ○	€ 228 ○●	€ 308 ○●	€ 292 ○●	€ 356 ○●	€ 420
55 x 55	€ 257 ○	€ 333 ○●	€ 479 ○	€ 409 ○●	€ 485	€ 561
60 x 60	€ 206 ○	€ 284 ○●	€ 378 ○	€ 362 ○●	€ 440 ●	€ 518
70 x 70	€ 244 ○	€ 334 ○●	€ 462 ○●	€ 424 ○●	€ 514 ○●	€ 604
75 x 75	€ 267 ○	€ 373 ○●	€ 503 ○	€ 479 ○●	€ 585 ○●	€ 691
80 x 80	€ 284 ○	€ 390 ○●	€ 520 ○●	€ 496 ○●	€ 602 ○●	€ 708
85 x 85	€ 390	€ 522	€ 697 ●	€ 654	€ 786	
90 x 90	€ 348 ○	€ 478 ○●	€ 649 ○●	€ 608 ○●	€ 738 ○●	€ 868
100 x 100	€ 394 ○	€ 537 ○●	€ 743 ○	€ 680 ○●	€ 823 ○●	€ 966
105 x 105	€ 424 ○	€ 584 ○●	€ 805 ○●	€ 744 ○●	€ 904 ○●	
110 x 110	€ 458 ○	€ 626 ○●	€ 861 ○●	€ 794 ○●	€ 962 ○●	
120 x 120	€ 566 ○	€ 767 ○●	€ 1093 ○	€ 968 ○●	€ 1169 ○●	
130 x 130	€ 657 ○	€ 883 ○●	€ 1177 ○	€ 1109 ○●	€ 1335 ○●	
140 x 140	€ 783 ○	€ 1041 ○●	€ 1309	€ 1299 ○●	€ 1557 ○●	
150 x 150	€ 793 ○	€ 1198 ○●	€ 1528	€ 1603 ○●	€ 2008 ○●	
155 x 155	€ 827	€ 1289	€ 1610	€ 1751	€ 2213	
160 x 160	€ 793 ○	€ 1246 ○●	€ 1557	€ 1699 ●	€ 2152 ○●	
170 x 170	€ 852	€ 1391	€ 1626	€ 1930	€ 2469 ○●	
180 x 180	€ 872 ○	€ 1415 ○●	€ 1647	€ 1958 ○●	€ 2501 ○●	
200 x 200	€ 1776 ○	€ 2428 ○●	€ 3464	€ 3080 ○●	€ 3732	
30 x 80	€ 215	€ 281	€ 363	€ 347	€ 413	
30 x 90	€ 226	€ 307	€ 414	€ 388	€ 469	
30 x 130	€ 313	€ 412	€ 536	€ 511	€ 610	
40 x 70	€ 172 ○	€ 244 ○●	€ 316 ○	€ 316 ○●	€ 388 ○●	€ 460
40 x 100	€ 226 ○	€ 334 ○	€ 420	€ 442 ○●	€ 550 ○●	€ 658
40 x 130	€ 326	€ 464	€ 566	€ 602	€ 740	
40 x 140	€ 353	€ 492	€ 609	€ 631	€ 770	
40 x 160	€ 366	€ 530	€ 686	€ 694	€ 858	
40 x 190	€ 382	€ 558	€ 714	€ 734	€ 910	
40 x 220	€ 504	€ 733	€ 949	€ 962	€ 1191	
40 x 280	€ 549	€ 822	€ 1045	€ 1095		
45 x 75	€ 290	€ 388	€ 554	€ 486	€ 584	
45 x 105	€ 328	€ 445	€ 583	€ 562	€ 679	
50 x 70	€ 277	€ 353	€ 531	€ 429	€ 505 ○●	€ 581
50 x 80	€ 198 ○	€ 285 ○●	€ 372 ○	€ 372 ○●	€ 459 ○●	€ 546
50 x 100	€ 324	€ 454	€ 623	€ 584	€ 714	
50 x 110	€ 274 ○	€ 387 ○●	€ 509	€ 500	€ 613 ●	€ 726
50 x 140	€ 316	€ 457	€ 591	€ 598	€ 739	
50 x 170	€ 428	€ 594	€ 818	€ 760	€ 926	

★ 35 % Energieeinsparung im Vergl. zu doppelschalig







○ klar innerhalb von 24 Stunden versandfertig
 ● opal innerhalb von 24 Stunden versandfertig
 Andere: Lieferfrist auf Anfrage

A Polycarbonat klar
 H Acryl klar
 O Acryl opal
 D Polycarbonat opal

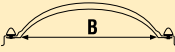
Schalenkombinationen

ES	DS		3S	4S	5S
A	AH	AA	AHH	AHHH	AHHHH
-	AO	AD	AOO	AHOH	AHOHH

Bogenförmige Lichtkuppeln aus Polycarbonat KLAR UND OPAL (Fortsetzung)

 B TAGESLICHTMAß	 ES EINSCHALIG	 DS DOPPELSCHALIG		 3S DREISCHALIG	 4S VIERSCHALIG	 5S FÜNFSCHALIG
		AH / AO	AA / AD			
50 x 200	€ 491	€ 689	€ 925	€ 887	€ 1085	
50 x 230	€ 584	€ 828	€ 1101	€ 1072	€ 1316	
60 x 80	€ 299	€ 409	€ 559	€ 519	€ 629	
60 x 90	€ 297 ○	€ 404 ○●	€ 564	€ 511 ○●	€ 618 ○●	€ 725
60 x 120	€ 397 ○	€ 519 ○●	€ 746	€ 641 ○●	€ 763 ○●	€ 885
60 x 130	€ 457	€ 621	€ 790	€ 785	€ 949	
60 x 150	€ 469	€ 656	€ 880	€ 843	€ 1030	
60 x 180	€ 591	€ 856	€ 1085	€ 1121	€ 1386	
60 x 200	€ 710	€ 982	€ 1353	€ 1254	€ 1526	
70 x 100	€ 307 ○	€ 424 ○●	€ 580 ○	€ 541 ○●	€ 658 ○●	€ 775
70 x 130	€ 419 ○	€ 586 ○●	€ 773	€ 753	€ 920	€ 1087
70 x 150	€ 469	€ 638	€ 848	€ 807	€ 976	
70 x 160	€ 501 ○	€ 704 ○	€ 934 ○	€ 907 ○	€ 1110	€ 1313
70 x 200	€ 740	€ 1035	€ 1451	€ 1330	€ 1625	
70 x 220	€ 770	€ 1081	€ 1475	€ 1392	€ 1703	
75 x 105	€ 479	€ 643	€ 816	€ 807	€ 971	€ 1135
75 x 125	€ 467 ○	€ 612 ○●	€ 831	€ 757 ○	€ 902 ○●	€ 1047
75 x 165	€ 584	€ 773	€ 1037	€ 962	€ 1151	
75 x 175	€ 636	€ 826	€ 1134	€ 1016 ●	€ 1206 ○●	€ 1396
75 x 225	€ 896	€ 1153	€ 1593	€ 1410	€ 1667	
80 x 110	€ 360 ○	€ 512 ○●	€ 684	€ 664 ○	€ 816 ○●	€ 968
80 x 130	€ 421 ○	€ 580 ○●	€ 769 ○	€ 739 ○●	€ 898 ○●	€ 1057
80 x 140	€ 548	€ 749	€ 1044	€ 950	€ 1151	
80 x 160	€ 549	€ 737	€ 1048	€ 925	€ 1113	
80 x 170	€ 555	€ 757	€ 1072	€ 959	€ 1161	
80 x 180	€ 698 ○	€ 899 ○●	€ 1215	€ 1100 ○●	€ 1301 ●	€ 1502
80 x 200	€ 758	€ 1039	€ 1435	€ 1320	€ 1601	
80 x 220	€ 759	€ 1054	€ 1448	€ 1349	€ 1644	
80 x 230	€ 903	€ 1254	€ 1602	€ 1605	€ 1956	
80 x 250	€ 906	€ 1327	€ 1663	€ 1748	€ 2169	
80 x 280	€ 975	€ 1430	€ 1871	€ 1885		
90 x 120	€ 528 ○	€ 694 ○●	€ 1010	€ 860 ○●	€ 1026 ○●	€ 1192
90 x 150	€ 513 ○	€ 709 ○●	€ 1007	€ 905 ○	€ 1101 ○●	€ 1297
90 x 180	€ 692	€ 985	€ 1335	€ 1278	€ 1571	
90 x 210	€ 896	€ 1236	€ 1576	€ 1576	€ 1916	
100 x 130	€ 516 ○	€ 690 ○●	€ 995	€ 864 ○●	€ 1038 ○●	€ 1212
100 x 150	€ 538 ○	€ 742 ○●	€ 1034	€ 946 ○●	€ 1150 ○●	€ 1354
100 x 160	€ 549 ○	€ 752 ○●	€ 1053 ○	€ 955 ○●	€ 1158 ○●	€ 1361
100 x 180	€ 891	€ 1297	€ 1530	€ 1703	€ 2109	
100 x 190	€ 908	€ 1319	€ 1561	€ 1730	€ 2141	
100 x 200	€ 732 ○	€ 1023 ○●	€ 1417	€ 1314 ○●	€ 1605 ○●	€ 1896
100 x 220	€ 947 ○	€ 1284 ○●	€ 1821 ○	€ 1621 ○●	€ 1958 ○●	

★ 35 % Energieeinsparung im Vergl. zu doppelschalig

○ klar innerhalb von 24 Stunden versandfertig
 ● opal innerhalb von 24 Stunden versandfertig
 Andere: Lieferfrist auf Anfrage







A Polycarbonat klar
 H Acryl klar
 O Acryl opal
 D Polycarbonat opal

Schalenkombinationen

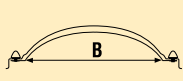
ES	DS		3S	4S	5S
A	AH	AA	AHH	AHHH	AHHHH
-	AO	AD	AOO	AHOH	AHOHH

Bogenförmige Lichtkuppeln aus Polycarbonat

KLAR UND OPAL (Fortsetzung)

 B TAGESLICHTMAß	 ES EINSCHALIG	 DS DOPPELSCHALIG		 3S DREISCHALIG	 4S VIERSCHALIG	 5S FÜNFSCHALIG
		AH / AO	AA / AD			
100 x 230	€ 990	€ 1418	€ 1904	€ 1846	€ 2274	
100 x 250	€ 1006	€ 1475	€ 1932	€ 1944	€ 2413	
100 x 280	€ 1072	€ 1603	€ 2064	€ 2134		
100 x 300	€ 1752	€ 2719	€ 3417	€ 3686		
105 x 165	€ 583	€ 935	€ 1157	€ 1287	€ 1639	
105 x 225	€ 1128	€ 1580	€ 1953	€ 2032	€ 2484	
110 x 140	€ 732	€ 1058	€ 1416	€ 1384	€ 1710	
110 x 170	€ 620 ○	€ 863 ○●	€ 1200	€ 1106 ○●	€ 1349 ○●	
110 x 230	€ 1027	€ 1485	€ 1795	€ 1943	€ 2401	
120 x 140	€ 844	€ 1187	€ 1614	€ 1530	€ 1873	
120 x 150	€ 854	€ 1215	€ 1640	€ 1576	€ 1937	
120 x 180	€ 1062	€ 1490	€ 2049	€ 1918	€ 2346	
120 x 210	€ 1075	€ 1556	€ 2110	€ 2037	€ 2518	
120 x 240	€ 1280	€ 1834	€ 2477	€ 2388	€ 2942	
130 x 160	€ 1054	€ 1462	€ 2039	€ 1870	€ 2278	
130 x 190	€ 1079	€ 1542	€ 2074	€ 2005	€ 2468	
130 x 200	€ 1080	€ 1555	€ 2074	€ 2030	€ 2505	
130 x 220	€ 1083 ○	€ 1575 ○●	€ 2087	€ 2067 ○●	€ 2559 ○●	
130 x 230	€ 1090 ○	€ 1629 ●	€ 2103	€ 2168 ○●	€ 2707 ○●	
130 x 250	€ 1108	€ 1662	€ 2150	€ 2216	€ 2770 ○●	
130 x 280	€ 1146	€ 1766	€ 2217	€ 2386	€ 3006 ○●	
145 x 170	€ 939	€ 1440	€ 1706	€ 1941	€ 2442	
160 x 200	€ 1373	€ 1940	€ 2682	€ 2507	€ 3074	
160 x 220	€ 1389	€ 1997	€ 2714	€ 2605	€ 3213	
160 x 230	€ 1394	€ 2093	€ 2715	€ 2792	€ 3491	
160 x 250	€ 1401	€ 2082	€ 2736	€ 2763	€ 3444	
160 x 280	€ 1411	€ 2170	€ 2771	€ 2929	€ 3688	
Ø 40	€ 166	€ 241	€ 283	€ 316	€ 391	
Ø 50	€ 239	€ 319	€ 397	€ 399	€ 479	
Ø 60	€ 260	€ 358	€ 486	€ 456	€ 554	
Ø 70	€ 297	€ 407	€ 528	€ 517	€ 627	
Ø 80	€ 349	€ 484	€ 617	€ 619	€ 754	
Ø 90	€ 397	€ 556	€ 715	€ 715	€ 874	
Ø 100	€ 465	€ 641	€ 885	€ 817	€ 993	
Ø 110	€ 586	€ 789	€ 1022	€ 992	€ 1195	
Ø 120	€ 579	€ 794	€ 1052	€ 1009	€ 1224	
Ø 130	€ 699	€ 955	€ 1277	€ 1211	€ 1467	
Ø 140	€ 794	€ 1104	€ 1504	€ 1414	€ 1724	
Ø 160	€ 950	€ 1476	€ 1893	€ 2002	€ 2528	
Ø 170	€ 1156	€ 1774	€ 2108	€ 2392	€ 3010	

★ 35 % Energieeinsparung im Vergl. zu doppelschalig





○ klar innerhalb von 24 Stunden versandfertig
 ● opal innerhalb von 24 Stunden versandfertig
 Andere: Lieferfrist auf Anfrage

A Polycarbonat klar
 H Acryl klar
 O Acryl opal
 D Polycarbonat opal

Schalenkombinationen

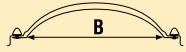
ES	DS		3S	4S	5S
A	AH	AA	AHH	AHHH	AHHHH
-	AO	AD	AOO	AHOH	AHOHH

Bogenförmige Lichtkuppeln aus Polycarbonat HEATSTOP

					
	B TAGESLICHTMAß	ES EINSCHALIG	DS DOPPELSCHALIG	3S DREISCHALIG	4S VIERSCHALIG
	30 x 30	€ 164	€ 211	€ 258	€ 305
	40 x 40	€ 173	€ 224 ○●	€ 275 ○	€ 326
	45 x 45	€ 227	€ 296	€ 365	€ 434
	50 x 50	€ 189	€ 253	€ 317	€ 381
	55 x 55	€ 296	€ 372	€ 448	€ 524
	60 x 60	€ 236 ○	€ 314 ○●	€ 392 ○	€ 470
	70 x 70	€ 279	€ 369 ○●	€ 459 ○	€ 549
	75 x 75	€ 309	€ 415	€ 521	€ 627
	80 x 80	€ 328 ○	€ 434 ○●	€ 540 ○	€ 646
	85 x 85	€ 448	€ 580	€ 712	€ 844
	90 x 90	€ 399 ○	€ 529 ○●	€ 659 ○	€ 789
	100 x 100	€ 454 ○	€ 597 ○●	€ 740 ○	€ 883
	105 x 105	€ 488	€ 648	€ 808	€ 968
	110 x 110	€ 527	€ 695 ○●	€ 863	€ 1031
	120 x 120	€ 649 ○	€ 850 ○●	€ 1051 ○	€ 1252
	130 x 130	€ 757 ○	€ 983 ○●	€ 1209 ○	€ 1435
	140 x 140	€ 900	€ 1158	€ 1416	€ 1674
	150 x 150	€ 911	€ 1316	€ 1721	€ 2126
	155 x 155	€ 952	€ 1414	€ 1876	€ 2338
	160 x 160	€ 911	€ 1364 ○●	€ 1817	€ 2270
	170 x 170	€ 979	€ 1518	€ 2057	€ 2596
	180 x 180	€ 1003 ○	€ 1546	€ 2089	€ 2632
	30 x 80	€ 248	€ 314	€ 380	€ 446
	30 x 90	€ 260	€ 341	€ 422	€ 503
	30 x 130	€ 360	€ 459	€ 558	€ 657
	40 x 70	€ 198	€ 270 ○●	€ 342	€ 414
	40 x 100	€ 260	€ 368	€ 476	€ 584
	40 x 130	€ 375	€ 513	€ 651	€ 789
	40 x 140	€ 405	€ 544	€ 683	€ 822
	40 x 160	€ 422	€ 586	€ 750	€ 914
	40 x 190	€ 439	€ 615	€ 791	€ 967
	40 x 220	€ 579	€ 808	€ 1037	€ 1266
	40 x 280	€ 632	€ 905	€ 1178	
	45 x 75	€ 333	€ 431	€ 529	€ 627
	45 x 105	€ 376	€ 493	€ 610	€ 727
	50 x 70	€ 318	€ 394	€ 470	€ 546
	50 x 80	€ 228	€ 315	€ 402	€ 489
	50 x 100	€ 373	€ 503	€ 633	€ 763
	50 x 110	€ 315	€ 428	€ 541	€ 654
	50 x 140	€ 363	€ 504	€ 645	€ 786
	50 x 170	€ 491	€ 657	€ 823	€ 989

★ 35 % Energieeinsparung im Vergl. zu doppelschalig





○ klar innerhalb von 24 Stunden versandfertig
● opal innerhalb von 24 Stunden versandfertig
Andere: Lieferfrist auf Anfrage

T Polycarbonat heatstop
opal perlmutter
H Acryl klar (Innenschale = klar)
O Acryl opal

Schalenkombinationen			
ES	DS	3S	4S
T	TH	THH	THHH
-	TO	THO	THOH

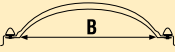
Bogenförmige Lichtkuppeln aus Polycarbonat

HEATSTOP (Fortsetzung)

				
B TAGESLICHTMAß	ES EINSCHALIG	DS DOPPELSCHALIG	3S DREISCHALIG	4S VIERSCHALIG
50 x 200	€ 567	€ 765	€ 963	€ 1161
50 x 230	€ 673	€ 917	€ 1161	€ 1405
60 x 80	€ 345	€ 455	€ 565	€ 675
60 x 90	€ 344	€ 451	€ 558	€ 665
60 x 120	€ 456	€ 578	€ 700	€ 822
60 x 130	€ 524	€ 688	€ 852	€ 1016
60 x 150	€ 540	€ 727	€ 914	€ 1101
60 x 180	€ 680	€ 945	€ 1210	€ 1475
60 x 200	€ 817	€ 1089	€ 1361	€ 1633
70 x 100	€ 351 ○	€ 468 ○●	€ 585 ○	€ 702
70 x 130	€ 482	€ 649	€ 816	€ 983
70 x 150	€ 540	€ 709	€ 878	€ 1047
70 x 160	€ 575	€ 778	€ 981	€ 1184
70 x 200	€ 851	€ 1146	€ 1441	€ 1736
70 x 220	€ 886	€ 1197	€ 1508	€ 1819
75 x 105	€ 549	€ 713	€ 877	€ 1041
75 x 125	€ 539	€ 684	€ 829	€ 974
75 x 165	€ 673	€ 862	€ 1051	€ 1240
75 x 175	€ 732	€ 922	€ 1112	€ 1302
75 x 225	€ 1029	€ 1286	€ 1543	€ 1800
80 x 110	€ 415	€ 567	€ 719	€ 871
80 x 130	€ 484	€ 643 ○●	€ 802 ○	€ 961
80 x 140	€ 630	€ 831	€ 1032	€ 1233
80 x 160	€ 632	€ 820	€ 1008	€ 1196
80 x 170	€ 639	€ 841	€ 1043	€ 1245
80 x 180	€ 801	€ 1002	€ 1203	€ 1404
80 x 200	€ 870	€ 1151	€ 1432	€ 1713
80 x 220	€ 872	€ 1167	€ 1462	€ 1757
80 x 230	€ 1040	€ 1391	€ 1742	€ 2093
80 x 250	€ 1043	€ 1464	€ 1885	€ 2306
80 x 280	€ 1122	€ 1577	€ 2032	
90 x 120	€ 607	€ 773	€ 939	€ 1105
90 x 150	€ 590	€ 786	€ 982	€ 1178
90 x 180	€ 797	€ 1090	€ 1383	€ 1676
90 x 210	€ 1029	€ 1369	€ 1709	€ 2049
100 x 130	€ 594	€ 768	€ 942	€ 1116
100 x 150	€ 618	€ 822	€ 1026	€ 1230
100 x 160	€ 632	€ 835	€ 1038	€ 1241
100 x 180	€ 1026	€ 1432	€ 1838	€ 2244
100 x 190	€ 1045	€ 1456	€ 1867	€ 2278
100 x 200	€ 841 ○	€ 1132 ○●	€ 1423 ○	€ 1714
100 x 220	€ 1089	€ 1426	€ 1763	€ 2100

★ 35 % Energieeinsparung im Vergl. zu doppelschalig





- klar innerhalb von 24 Stunden versandfertig
- opal innerhalb von 24 Stunden versandfertig
- Andere: Lieferfrist auf Anfrage

- T Polycarbonat heatstop opal perlmutter
- H Acryl klar (Innenschale = klar)
- Acryl opal

Schalenkombinationen			
ES	DS	3S	4S
T	TH	THH	THHH
-	TO	THO	THOH

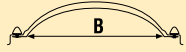
Bogenförmige Lichtkuppeln aus Polycarbonat

HEATSTOP (Fortsetzung)

				
B TAGESLICHTMAß	ES EINSCHALIG	DS DOPPELSCHALIG	3S DREISCHALIG	4S VIERSCHALIG
100 x 230	€ 1139	€ 1567	€ 1995	€ 2423
100 x 250	€ 1157	€ 1626	€ 2095	€ 2564
100 x 280	€ 1232	€ 1763	€ 2294	
105 x 165	€ 671	€ 1023	€ 1375	€ 1727
105 x 225	€ 1299	€ 1751	€ 2203	€ 2655
110 x 140	€ 841	€ 1167	€ 1493	€ 1819
110 x 170	€ 712	€ 955	€ 1198	€ 1441
110 x 230	€ 1180	€ 1638	€ 2096	€ 2554
120 x 140	€ 971	€ 1314	€ 1657	€ 2000
120 x 150	€ 983	€ 1344	€ 1705	€ 2066
120 x 180	€ 1221	€ 1649	€ 2077	€ 2505
120 x 210	€ 1236	€ 1717	€ 2198	€ 2679
120 x 240	€ 1472	€ 2026	€ 2580	€ 3134
130 x 160	€ 1213	€ 1621	€ 2029	€ 2437
130 x 190	€ 1243	€ 1706	€ 2169	€ 2632
130 x 200	€ 1244	€ 1719	€ 2194	€ 2669
130 x 220	€ 1246	€ 1738	€ 2230	€ 2722
130 x 230	€ 1254	€ 1793	€ 2332	€ 2871
130 x 250	€ 1273	€ 1827	€ 2381	€ 2935
130 x 280	€ 1318	€ 1938	€ 2558	€ 3178
145 x 170	€ 1080	€ 1581	€ 2082	€ 2583
160 x 200	€ 1581	€ 2148	€ 2715	€ 3282
160 x 220	€ 1596	€ 2204	€ 2812	€ 3420
160 x 230	€ 1603	€ 2302	€ 3001	€ 3700
160 x 250	€ 1612	€ 2293	€ 2974	€ 3655
160 x 280	€ 1621	€ 2380	€ 3139	€ 3898
Ø 40	€ 190	€ 265	€ 340	€ 415
Ø 50	€ 276	€ 356	€ 436	€ 516
Ø 60	€ 299	€ 397	€ 495	€ 593
Ø 70	€ 344	€ 454	€ 564	€ 674
Ø 80	€ 401	€ 536	€ 671	€ 806
Ø 90	€ 456	€ 615	€ 774	€ 933
Ø 100	€ 537	€ 713	€ 889	€ 1065
Ø 110	€ 675	€ 878	€ 1081	€ 1284
Ø 120	€ 666	€ 881	€ 1096	€ 1311
Ø 130	€ 802	€ 1058	€ 1314	€ 1570
Ø 140	€ 912	€ 1222	€ 1532	€ 1842
Ø 160	€ 1092	€ 1618	€ 2144	€ 2670
Ø 170	€ 1330	€ 1948	€ 2566	€ 3184

★ 35 % Energieeinsparung im Vergl. zu doppelschalig

○ klar innerhalb von 24 Stunden versandfertig

● opal innerhalb von 24 Stunden versandfertig

Andere: Lieferfrist auf Anfrage

T Polycarbonat *heatstop*
opal *perlmutter*



H Acryl klar (Innenschale = klar)

O Acryl opal

Schalenkombinationen

ES	DS	3S	4S
T	TH	THH	THHH
-	TO	THO	THOH

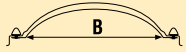
Bogenförmige Lichtkuppeln aus Polycarbonat – EP

		
	B TAGESLICHTMAß	EP10
	40 x 40	€ 294 ●
	50 x 50	€ 349 ●
	60 x 60	€ 428 ●
	70 x 70	€ 520 ●
	75 x 75	€ 568
	80 x 80	€ 585 ●
	90 x 90	€ 723 ●
	100 x 100	€ 822 ●
	105 x 105	€ 883
	110 x 110	€ 937 ●
	120 x 120	€ 1173 ●
	130 x 130	€ 1299 ●
	140 x 140	€ 1474 ●
	160 x 160	€ 1852
	180 x 180	€ 2073 ●
	70 x 100	€ 647 ●
	80 x 130	€ 928 ●
	100 x 130	€ 1101
	100 x 150	€ 1238
	100 x 160	€ 1154 ●
	100 x 200	€ 1568 ●
	100 x 220	€ 2051 ●
	110 x 170	€ 1345
	130 x 160	€ 2265
	130 x 220	€ 2358
	130 x 230	€ 2614 ●

★ 55 % Energieeinsparung im Vergl. zu doppelschalig

● opal innerhalb von 24 Stunden versandfertig
Andere: Lieferfrist auf Anfrage

A Polycarbonat klar
E 4-schalige SPC Platte klar 10 mm
O Acryl opal

Schalenkombinationen
EP10 (6S)
AEO

Pyramidenförmige Lichtkuppeln aus Polycarbonat

B TAGESLICHTMAß		ES EINSCHALIG	DS DOPPELSCHALIG	3S DREISCHALIG
■	40 x 40	€ 181	€ 243	€ 305
■	50 x 50	€ 195	€ 272	€ 349
■	60 x 60	€ 247	€ 339 ●	€ 431
■	70 x 70	€ 292	€ 400	€ 508
■	75 x 75	€ 322	€ 449	€ 576
■	80 x 80	€ 340	€ 467	€ 594
■	90 x 90	€ 417	€ 572	€ 727
■	100 x 100	€ 473	€ 645 ●	€ 817
■	110 x 110	€ 549	€ 751	€ 953
■	120 x 120	€ 678	€ 918	€ 1158
■	130 x 130	€ 791	€ 1064	€ 1337
■	140 x 140	€ 938	€ 1249	€ 1560
■	150 x 150	€ 950	€ 1438	€ 1926
■	160 x 160	€ 950	€ 1492	€ 2034
■	180 x 180	€ 1046	€ 1698	€ 2350
■	40 x 70	€ 207	€ 292	€ 377
■	40 x 100	€ 273	€ 403	€ 533
■	50 x 80	€ 239	€ 345	€ 451
■	50 x 110	€ 328	€ 465	€ 602
■	60 x 90	€ 358	€ 487	€ 616
■	70 x 100	€ 366	€ 507	€ 648
■	75 x 125	€ 562	€ 736	€ 910
■	75 x 175	€ 763	€ 990	€ 1217
■	80 x 110	€ 432	€ 615	€ 798
■	80 x 130	€ 506	€ 696	€ 886
■	80 x 180	€ 837	€ 1077	€ 1317
■	100 x 130	€ 620	€ 830	€ 1040
■	100 x 160	€ 658	€ 902	€ 1146
■	100 x 200	€ 878	€ 1227	€ 1576
■	100 x 220	€ 1138	€ 1543	€ 1948
■	110 x 170	€ 742	€ 1032	€ 1322
■	130 x 230	€ 1307	€ 1954	€ 2601

★ 35 % Energieeinsparung im Vergl. zu doppelschalig

● opal innerhalb von 24 Stunden versandfertig
Andere: Lieferfrist auf Anfrage

A Polykarbonat klar
H Acryl klar
O Acryl opal

Schalenkombinationen

ES	DS	3S
A	AH	AHH
-	AO	AOO

PVC-Aufsatzkränze

Vorteile

- ✓ Hoher Dämmwert
- ✓ Überall einsetzbar – mit allen Arten von Dachmembranen kompatibel
- ✓ Hochwertige Verarbeitung
- ✓ Pflegeleicht
- ✓ Leicht und dennoch sehr stabil
- ✓ 100 % recyclingfähig
- ✓ Einfacher Einbau: Der PVC-Aufsatzkranz ist hitzebeständig (Flamme selbstverständlich nicht auf den Aufsatzkranz richten) und bleibt während des Einbaus des Dachbelags intakt.
- ✓ Jedes PVC-Aufsatzkranzmodell kann mit einem eingebauten Sonnenschutz ausgestattet werden.

TECHNISCHE DATEN

Aufsatzkränze	U _{up} -Wert EN 1873:2014 (W/m ² K)
PVC 16/20 EP	0,89
PVC 16/00	1,00 *
PVC 20/00 EP & 20/00 EP-S	0,61
PVC 30/20	1,00 *
PVC 35/30	0,86

U_{up}-Wert: U(upstand) oder Isolationswert des Aufsatzkranzes
 nach EN 1873:2014 und bestimmt durch EN 10077-2:2012
 *nach EN 1873:2014 und bestimmt durch EN ISO 12567-2

Ausführung

Der PVC-Aufsatzkranz kann mit einer starren oder lüftbaren Kunststoffkuppel, einer Hybridkuppel oder einem Flachdachfenster kombiniert werden. Das Öffnungssystem lässt sich zur Komfortlüftung manuell oder elektrisch bedienen. PVC-Aufsatzkränze werden auch für Abzugssysteme (Rauch- und Wärmeableitung) eingesetzt, die elektrisch bedient werden.

Ein lüftbarer PVC-Aufsatzkranz wird mit Scharnieren und einem Rahmen nach Wahl ausgerüstet. Sie können hier auch den Isolierahmen EP aus PVC oder den Superisolierahmen EP25 aus PVC montieren. Auf dieser Struktur wird dann die Kuppel angebracht..

CE ZERTIFIKATE: Skylux hat eine CE-Kennzeichnung nach EN 1873:2014. Bestimmte PVC-Aufsatzkränze sind CE-zertifiziert und damit eine zulässige Komponente der Rauch- und Wärmeabzugsgeräte nach EN 12101-2 sowie NBN S21-208-1 und -3.
EN 1873 Brandschutzzertifikat: Euroklasse E (EN 11925-2) und Klasse M1

Modelle

1. Klassische Anwendung

PVC-Aufsatzkranz 16/20 EP

Der 16/20 EP Aufsatzkranz mit spitzfindiger Innenstruktur ist superisolierend. Dieser Aufsatzkranz ist besonders stabil und bietet für alle klassischen Anwendungen ausgezeichnete Leistungen.

Die Anschlussrinne gewährleistet einen nahtlosen Übergang zur Decke: Planen Sie dafür beim Dachausschnitt 4 cm zusätzlich ein. Ein PVC-Aufsatzkranz 16/20 EP mit einem Tageslichtmaß B von 100 x 100 cm hat einen Dachausschnitt C von 124 x 124 cm, wenn Sie die Anschlussrinne benutzen.

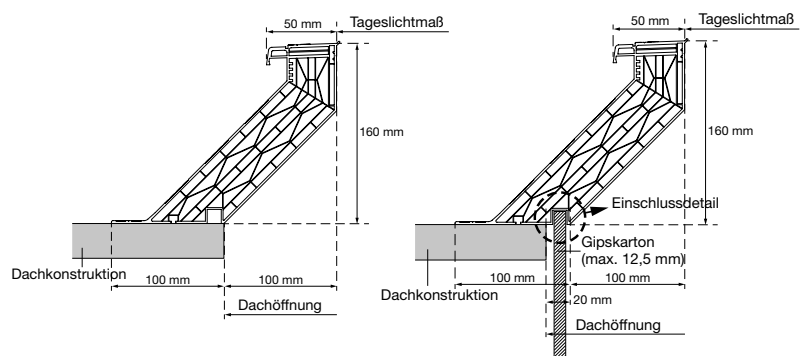

2. Ideal bei Renovierungsvorhaben

PVC-Aufsatzkranz 16/00

Der Aufsatzkranz 16/00 bietet eine hervorragende Lösung beim Austausch von geraden Holz- oder Metall-Aufsatzkränzen.

In einen PVC-Aufsatzkranz 16/00 kann ein Rauch- und Wärmeabzugsgerät Skymax CE oder Skylux 160° CE eingebaut werden, wenn die Gesamthöhe des Aufsatzkranzes mindestens 30 cm beträgt.



PVC-Aufsatzkranz 30/20

Dank seiner Höhe von 30 cm kann der Aufsatzkranz 30/20 ein Dachdämmungspaket aufnehmen.

Der Aufsatzkranz wurde eigens entwickelt, um die Mindesthöhe der Rauch- und Wärmeabzugsgeräte von 30 cm ohne weitere Dacharbeiten zu erreichen. In einen PVC-Aufsatzkranz 30/20 kann im vertikalen Bereich des Aufsatzkranzes ein CE-konformes Rauch- und Wärmeabzugsgerät Skymax oder Skylux 160° CE eingebaut werden.



PVC-Aufsatzkranz 35/30

Ein Aufsatzkranz, der sich leicht über einen vorhandenen Aufsatzkranz montiert. Das vertikale Teil unten ist 150 mm hoch, was ideal für Dämmung ist.

Ein extra breiter Unterflansch von 150 mm ist optional wählbar. Dank des Unterflansches nimmt die Aufstellfläche zu, sowie auch die Befestigungsmöglichkeiten des Aufsatzkranzes. Das vertikale Teil eines PVC-Aufsatzkranzes 35/30 kann mit einem RWA-System Skylux 160° CE ausgestattet werden.

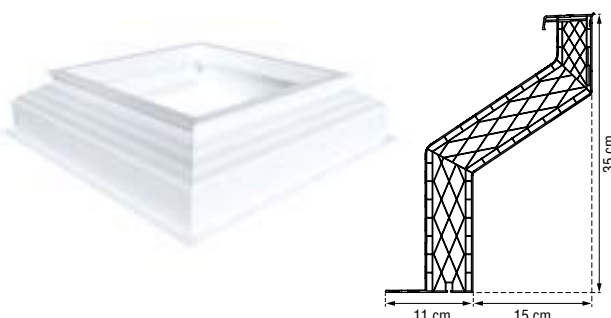

3. Superisolierende Lösung

PVC-Aufsatzkranz 20/00 EP (mit Unterflansch) und 20/00 EP-S (ohne Unterflansch)

Wenn Sie den 20/00 EP-S auf den 20/00 EP oder auf einen anderen Aufsatzkranz montieren, können Sie die von Ihnen gewünschte Höhe z. B. je nach Dämmstärke des Dachs selbst bestimmen. Der PVC-Aufsatzkranz hat einen UV-Stabilisator. Zudem ist der Rahmen schlagfest.

Die Anschlussrinne gewährleistet einen nahtlosen Übergang zur Decke: Planen Sie dafür beim Dachausschnitt 4 cm zusätzlich ein. Ein PVC-Aufsatzkranz 20/00 EP oder 20/00 EP-S mit einem Tageslichtmaß B von 100 x 100 cm hat einen Dachausschnitt C von 100 x 100 cm, wenn Sie die Anschlussrinne nicht benutzen. Sehen Sie eine Rohbauöffnung von 104 x 104 cm vor, wenn Sie die Rinne benutzen.

Der 20/00 EP Aufsatzkranz ist mit einem Profil aus anodisiertem Aluminium (Schürze) mit 4 Kunststoff-Eckprofilen (ASA) ausgestattet. Abhängig vom Aufsatzkranzmaß wird das Aluminiumprofil mit selbstbohrenden Schrauben aus Edelstahl und einer Nyplas-Scheibe befestigt. So kann man die Dachbedeckung leicht hochziehen.



Ein stapelbarer Aufsatzkranz

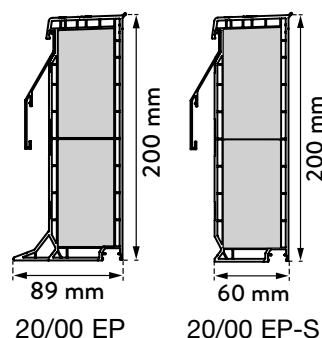

PVC-Aufsatzkränze 16/20 EP

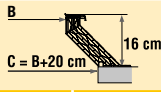
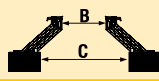
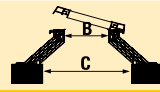
			
B TAGESLICHTMAß	C = B + 20 DACHÖFFNUNG	STARR	LÜFTBAR*
30 x 30	50 x 50	€ 196	€ 352 ↑
40 x 40	60 x 60	€ 204 ●	€ 369 ↑
45 x 45	65 x 65	€ 216	€ 384 ↑
50 x 50	70 x 70	€ 229 ●	€ 403 ↑
55 x 55	75 x 75	€ 232 ●	€ 409 ↑
60 x 60	80 x 80	€ 247 ●	€ 433 ↑
70 x 70	90 x 90	€ 290 ●	€ 482 ↑
75 x 75	95 x 95	€ 307 ●	€ 502 ↑
80 x 80	100 x 100	€ 318 ●	€ 519 ↑
85 x 85	105 x 105	€ 338	€ 543 ↑
90 x 90	110 x 110	€ 338 ●	€ 548 ↑
100 x 100	120 x 120	€ 356 ●	€ 570 ↑
105 x 105	125 x 125	€ 385 ●	€ 606 ↑
110 x 110	130 x 130	€ 388 ●	€ 613 ↑
120 x 120	140 x 140	€ 416 ●	€ 650 ↑
130 x 130	150 x 150	€ 449 ●	€ 716 ↑
140 x 140	160 x 160	€ 484 ●	€ 760 ↑↑
150 x 150	170 x 170	€ 519 ●	€ 821 ↑↑
155 x 155	175 x 175	€ 542	€ 853 ↑↑
160 x 160	180 x 180	€ 557 ●	€ 874 ↑↑
170 x 170	190 x 190	€ 586	€ 909 ↑↑
180 x 180	200 x 200	€ 623 ●	€ 959 ↑↑
200 x 200	220 x 220	€ 671 ●	€ 1027 ↑↑
30 x 80	50 x 100	€ 232	€ 409 ↑
30 x 90	50 x 110	€ 247	€ 433 ↑
30 x 130	50 x 150	€ 307	€ 518 ↑
40 x 70	60 x 90	€ 232 ●	€ 409 ↑
40 x 100	60 x 120	€ 290 ●	€ 482 ↑
40 x 130	60 x 150	€ 358	€ 563 ↑
40 x 140	60 x 160	€ 377	€ 598 ↑
40 x 160	60 x 180	€ 393	€ 623 ↑
40 x 190	60 x 210	€ 424	€ 675 ↑
40 x 220	60 x 240	€ 530	€ 811 ↑↑
40 x 280	60 x 300	€ 606	€ 941 ↑↑
45 x 75	65 x 95	€ 247	€ 428 ↑
45 x 105	65 x 125	€ 307	€ 500 ↑
50 x 70	70 x 90	€ 247 ●	€ 433 ↑
50 x 80	70 x 100	€ 284 ●	€ 473 ↑
50 x 100	70 x 120	€ 298 ●	€ 491 ↑
50 x 110	70 x 130	€ 307 ●	€ 508 ↑
50 x 140	70 x 160	€ 334	€ 556 ↑
50 x 170	70 x 190	€ 373	€ 612 ↑
50 x 200	70 x 220	€ 399	€ 674 ↑↑
50 x 230	70 x 250	€ 435	€ 727 ↑↑

↑ Für einzelne Spindel

↑↑ Für Tandemspindel

● Aus Lager lieferbar

Andere mit Liefertermin von 10 Arbeitstagen

* Für eine lüftbare Ausführung muss ein Lüftungssystem gewählt werden (S. 121-122).

PVC-Aufsatzkränze 16/20 EP (Fortsetzung)

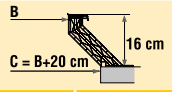
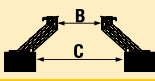
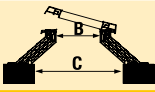
					
B TAGESLICHTMAß	C = B + 20 DACHÖFFNUNG	STARR		LÜFTBAR*	
60 x 80	80 x 100	€ 290	●	€ 482	↑
60 x 90	80 x 110	€ 298	●	€ 493	↑
60 x 120	80 x 140	€ 338	●	€ 548	↑
60 x 130	80 x 150	€ 355	●	€ 580	↑
60 x 150	80 x 170	€ 377	●	€ 611	↑
60 x 180	80 x 200	€ 407		€ 660	↑
60 x 200	80 x 220	€ 435		€ 713	↑↑
70 x 100	90 x 120	€ 323	●	€ 529	↑
70 x 130	90 x 150	€ 356	●	€ 585	↑
70 x 150	90 x 170	€ 378		€ 616	↑
70 x 160	90 x 180	€ 388	●	€ 634	↑
70 x 200	90 x 220	€ 438		€ 721	↑↑
70 x 220	90 x 240	€ 464		€ 758	↑↑
75 x 105	95 x 125	€ 358		€ 568	↑
75 x 125	95 x 145	€ 375	●	€ 589	↑
75 x 165	95 x 185	€ 407		€ 658	↑
75 x 175	95 x 195	€ 435	●	€ 709	↑↑
75 x 225	95 x 245	€ 519		€ 820	↑↑
80 x 110	100 x 130	€ 356	●	€ 567	↑
80 x 130	100 x 150	€ 385	●	€ 619	↑
80 x 140	100 x 160	€ 393	●	€ 631	↑
80 x 160	100 x 180	€ 435	●	€ 686	↑
80 x 170	100 x 190	€ 439		€ 713	↑↑
80 x 180	100 x 200	€ 449	●	€ 725	↑↑
80 x 200	100 x 220	€ 484		€ 774	↑↑
80 x 220	100 x 240	€ 519		€ 818	↑↑
80 x 230	100 x 250	€ 537		€ 841	↑↑
80 x 250	100 x 270	€ 600		€ 935	↑↑
80 x 280	100 x 300	€ 623		€ 971	↑↑
90 x 120	110 x 140	€ 385	●	€ 613	↑
90 x 150	110 x 170	€ 436	●	€ 687	↑
90 x 180	110 x 200	€ 464		€ 744	↑↑
90 x 210	110 x 230	€ 538		€ 837	↑↑
100 x 130	120 x 150	€ 396	●	€ 635	↑
100 x 150	120 x 170	€ 441	●	€ 711	↑↑
100 x 160	120 x 180	€ 449	●	€ 724	↑↑
100 x 180	120 x 200	€ 484		€ 761	↑↑
100 x 190	120 x 210	€ 506	●	€ 798	↑↑
100 x 200	120 x 220	€ 519	●	€ 815	↑↑
100 x 220	120 x 240	€ 557	●	€ 864	↑↑
100 x 230	120 x 250	€ 570		€ 882	↑↑
100 x 250	120 x 270	€ 600	●	€ 943	↑↑
100 x 280	120 x 300	€ 621	●	€ 976	↑↑
100 x 300	120 x 320	€ 658		€ 1025	↑↑

↑ Für einzelne Spindel

↑↑ Für Tandemspindel

● Aus Lager lieferbar

Andere mit Liefertermin von 10 Arbeitstagen

* Für eine lüftbare Ausführung muss ein Lüftungssystem gewählt werden (S. 121-122).

PVC-Aufsatzkränze 16/20 EP (Fortsetzung)

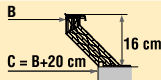
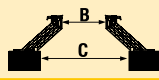
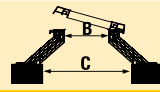
			
B TAGESLICHTMAß	C = B + 20 DACHÖFFNUNG	STARR	LÜFTBAR*
105 x 165	125 x 185	€ 510	€ 788 ↑↑
105 x 225	125 x 245	€ 580	€ 892 ↑↑
110 x 140	130 x 160	€ 444 ●	€ 697 ↑↑
110 x 170	130 x 190	€ 497 ●	€ 780 ↑↑
110 x 230	130 x 250	€ 580 ●	€ 898 ↑↑
120 x 140	140 x 160	€ 494	€ 752 ↑↑
120 x 150	140 x 170	€ 498	€ 776 ↑↑
120 x 180	140 x 200	€ 519 ●	€ 815 ↑↑
120 x 210	140 x 230	€ 569 ●	€ 880 ↑↑
120 x 240	140 x 260	€ 623	€ 946 ↑↑
130 x 160	150 x 180	€ 502 ●	€ 801 ↑↑
130 x 190	150 x 210	€ 557 ●	€ 874 ↑↑
130 x 200	150 x 220	€ 570 ●	€ 890 ↑↑
130 x 220	150 x 240	€ 609 ●	€ 944 ↑↑
130 x 230	150 x 250	€ 633 ●	€ 970 ↑↑
130 x 250	150 x 270	€ 649 ●	€ 1010 ↑↑
130 x 280	150 x 300	€ 751 ●	€ 1131 ↑↑
145 x 170	165 x 190	€ 585	€ 897 ↑↑
160 x 200	180 x 220	€ 623 ●	€ 959 ↑↑
160 x 220	180 x 240	€ 655 ●	€ 1003 ↑↑
160 x 230	180 x 250	€ 665	€ 1016 ↑↑
160 x 250	180 x 270	€ 780 ●	€ 1160 ↑↑
160 x 280	180 x 300	€ 810 ●	€ 1206 ↑↑

↑ Für einzelne Spindel

↑↑ Für Tandemspindel

● Aus Lager lieferbar

Andere mit Liefertermin von 10 Arbeitstagen

* Für eine lüftbare Ausführung muss ein Lüftungssystem gewählt werden (S. 121-122).

PVC-Aufsatzkränze 16/00

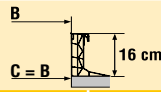
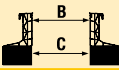
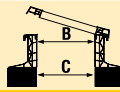
			
B TAGESLICHTMAß	C = B DACHÖFFNUNG	STARR	LÜFTBAR*
30 x 30	30 x 30	€ 170	€ 326 ↑
40 x 40	40 x 40	€ 177 ●	€ 342 ↑↑
45 x 45	45 x 45	€ 187	€ 355 ↑
50 x 50	50 x 50	€ 199 ●	€ 373 ↑
55 x 55	55 x 55	€ 202 ●	€ 379 ↑
60 x 60	60 x 60	€ 215 ●	€ 401 ↑
70 x 70	70 x 70	€ 253 ●	€ 445 ↑
75 x 75	75 x 75	€ 267 ●	€ 462 ↑
80 x 80	80 x 80	€ 276 ●	€ 477 ↑
85 x 85	85 x 85	€ 293	€ 498 ↑
90 x 90	90 x 90	€ 293 ●	€ 503 ↑
100 x 100	100 x 100	€ 310 ●	€ 524 ↑
105 x 105	105 x 105	€ 332 ●	€ 553 ↑
110 x 110	110 x 110	€ 338 ●	€ 563 ↑
120 x 120	120 x 120	€ 361 ●	€ 595 ↑
130 x 130	130 x 130	€ 390 ●	€ 657 ↑
140 x 140	140 x 140	€ 423 ●	€ 699 ↑↑
150 x 150	150 x 150	€ 452 ●	€ 754 ↑↑
155 x 155	155 x 155	€ 471	€ 782 ↑↑
160 x 160	160 x 160	€ 483	€ 800 ↑↑
170 x 170	170 x 170	€ 511	€ 834 ↑↑
180 x 180	180 x 180	€ 542 ●	€ 878 ↑↑
200 x 200	200 x 200	€ 581 ●	€ 937 ↑↑
30 x 80	30 x 80	€ 202	€ 379 ↑
30 x 90	30 x 90	€ 215	€ 401 ↑
30 x 130	30 x 130	€ 267	€ 478 ↑
40 x 70	40 x 70	€ 202 ●	€ 379 ↑
40 x 100	40 x 100	€ 253 ●	€ 445 ↑
40 x 130	40 x 130	€ 312	€ 517 ↑
40 x 140	40 x 140	€ 319	€ 540 ↑
40 x 160	40 x 160	€ 341	€ 571 ↑
40 x 190	40 x 190	€ 367	€ 618 ↑
40 x 220	40 x 220	€ 461	€ 742 ↑↑
40 x 280	40 x 280	€ 526	€ 861 ↑↑
45 x 75	45 x 75	€ 215	€ 396 ↑
45 x 105	45 x 105	€ 267	€ 460 ↑
50 x 70	50 x 70	€ 215 ●	€ 401 ↑
50 x 80	50 x 80	€ 246 ●	€ 435 ↑
50 x 100	50 x 100	€ 259 ●	€ 452 ↑
50 x 110	50 x 110	€ 267 ●	€ 468 ↑
50 x 140	50 x 140	€ 290	€ 512 ↑
50 x 170	50 x 170	€ 326	€ 565 ↑
50 x 200	50 x 200	€ 348	€ 623 ↑↑
50 x 230	50 x 230	€ 378	€ 670 ↑↑

↑ Für einzelne Spindel

↑↑ Für Tandemspindel

● Aus Lager lieferbar

Andere mit Liefertermin von 10 Arbeitstagen

* Für eine lüftbare Ausführung muss ein Lüftungssystem gewählt werden (S. 121-122).

PVC-Aufsatzkränze 16/00 (Fortsetzung)

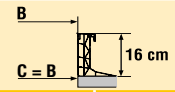
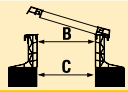
			
B TAGESLICHTMAß	C = B DACHÖFFNUNG	STARR	LÜFTBAR*
60 x 80	60 x 80	€ 253 ●	€ 445 ↑
60 x 90	60 x 90	€ 259 ●	€ 454 ↑
60 x 120	60 x 120	€ 293 ●	€ 503 ↑
60 x 130	60 x 130	€ 308	€ 533 ↑
60 x 150	60 x 150	€ 328	€ 562 ↑
60 x 180	60 x 180	€ 353	€ 606 ↑
60 x 200	60 x 200	€ 378	€ 656 ↑↑
70 x 100	70 x 100	€ 279 ●	€ 485 ↑
70 x 130	70 x 130	€ 310 ●	€ 539 ↑
70 x 150	70 x 150	€ 329	€ 567 ↑
70 x 160	70 x 160	€ 338 ●	€ 584 ↑
70 x 200	70 x 200	€ 384	€ 667 ↑↑
70 x 220	70 x 220	€ 401	€ 695 ↑↑
75 x 105	75 x 105	€ 312	€ 522 ↑
75 x 125	75 x 125	€ 327 ●	€ 541 ↑
75 x 165	75 x 165	€ 353	€ 604 ↑
75 x 175	75 x 175	€ 378 ●	€ 652 ↑↑
75 x 225	75 x 225	€ 452	€ 753 ↑↑
80 x 110	80 x 110	€ 310 ●	€ 521 ↑
80 x 130	80 x 130	€ 332 ●	€ 566 ↑
80 x 140	80 x 140	€ 341 ●	€ 579 ↑
80 x 160	80 x 160	€ 378 ●	€ 629 ↑
80 x 170	80 x 170	€ 385	€ 659 ↑↑
80 x 180	80 x 180	€ 390 ●	€ 666 ↑↑
80 x 200	80 x 200	€ 423	€ 713 ↑↑
80 x 220	80 x 220	€ 452	€ 751 ↑↑
80 x 230	80 x 230	€ 467	€ 771 ↑↑
80 x 250	80 x 250	€ 522	€ 857 ↑↑
80 x 280	80 x 280	€ 542	€ 890 ↑↑
90 x 120	90 x 120	€ 332 ●	€ 560 ↑
90 x 150	90 x 150	€ 382 ●	€ 633 ↑
90 x 180	90 x 180	€ 401 ●	€ 681 ↑↑
90 x 210	90 x 210	€ 468	€ 767 ↑↑
100 x 130	100 x 130	€ 346 ●	€ 585 ↑
100 x 150	100 x 150	€ 386 ●	€ 656 ↑↑
100 x 160	100 x 160	€ 390 ●	€ 665 ↑↑
100 x 180	100 x 180	€ 436	€ 713 ↑↑
100 x 190	100 x 190	€ 438	€ 730 ↑↑
100 x 200	100 x 200	€ 452 ●	€ 748 ↑↑
100 x 220	100 x 220	€ 483 ●	€ 790 ↑↑
100 x 230	100 x 230	€ 498	€ 810 ↑↑
100 x 250	100 x 250	€ 522	€ 865 ↑↑
100 x 280	100 x 280	€ 541 ●	€ 896 ↑↑
100 x 300	100 x 300	€ 581	€ 948 ↑↑

↑ Für einzelne Spindel

↑↑ Für Tandemspindel

● Aus Lager lieferbar

Andere mit Liefertermin von 10 Arbeitstagen

* Für eine lüftbare Ausführung muss ein Lüftungssystem gewählt werden (S. 121-122).

PVC-Aufsatzkränze 16/00 (Fortsetzung)

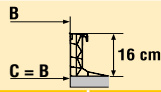
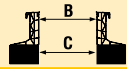
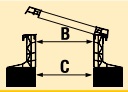
			
B TAGESLICHTMAß	C = B DACHÖFFNUNG	STARR	LÜFTBAR*
105 x 165	105 x 165	€ 441	€ 719 ↑↑
105 x 225	105 x 225	€ 505	€ 817 ↑↑
110 x 140	110 x 140	€ 387	€ 640 ↑↑
110 x 170	110 x 170	€ 431 ●	€ 714 ↑↑
110 x 230	110 x 230	€ 505	€ 823 ↑↑
120 x 140	120 x 140	€ 428	€ 686 ↑↑
120 x 150	120 x 150	€ 432 ●	€ 710 ↑↑
120 x 180	120 x 180	€ 452 ●	€ 748 ↑↑
120 x 210	120 x 210	€ 497	€ 808 ↑↑
120 x 240	120 x 240	€ 542	€ 865 ↑↑
130 x 160	130 x 160	€ 436	€ 735 ↑↑
130 x 190	130 x 190	€ 483 ●	€ 800 ↑↑
130 x 200	130 x 200	€ 498	€ 818 ↑↑
130 x 220	130 x 220	€ 529	€ 864 ↑↑
130 x 230	130 x 230	€ 549	€ 886 ↑↑
130 x 250	130 x 250	€ 566	€ 927 ↑↑
130 x 280	130 x 280	€ 652	€ 1032 ↑↑
145 x 170	145 x 170	€ 510	€ 822 ↑↑
160 x 200	160 x 200	€ 542 ●	€ 878 ↑↑
160 x 220	160 x 220	€ 569	€ 917 ↑↑
160 x 230	160 x 230	€ 579	€ 930 ↑↑
160 x 250	160 x 250	€ 678	€ 1058 ↑↑
160 x 280	160 x 280	€ 705	€ 1101 ↑↑

↑ Für einzelne Spindel

↑↑ Für Tandemspindel

● Aus Lager lieferbar

Andere mit Liefertermin von 10 Arbeitstagen

* Für eine lüftbare Ausführung muss ein Lüftungssystem gewählt werden (S. 121-122).

PVC-Aufsatzkränze 20/00 EP

B TAGESLICHTMAß	C = B DACHÖFFNUNG	STARR		LÜFTBAR*	
40 x 40	40 x 40	€ 257	●	€ 422	↑
50 x 50	50 x 50	€ 292	●	€ 466	↑
60 x 60	60 x 60	€ 308	●	€ 494	↑
70 x 70	70 x 70	€ 361	●	€ 553	↑
75 x 75	75 x 75	€ 380		€ 575	↑
80 x 80	80 x 80	€ 393	●	€ 594	↑
85 x 85	85 x 85	€ 417		€ 622	↑
90 x 90	90 x 90	€ 419	●	€ 629	↑
100 x 100	100 x 100	€ 440	●	€ 654	↑
105 x 105	105 x 105	€ 473		€ 694	↑
110 x 110	110 x 110	€ 478	●	€ 703	↑
120 x 120	120 x 120	€ 510	●	€ 744	↑
130 x 130	130 x 130	€ 548	●	€ 815	↑
140 x 140	140 x 140	€ 588	●	€ 864	↑↑
150 x 150	150 x 150	€ 629	●	€ 931	↑↑
155 x 155	155 x 155	€ 655		€ 966	↑↑
160 x 160	160 x 160	€ 673		€ 990	↑↑
170 x 170	170 x 170	€ 709		€ 1032	↑↑
180 x 180	180 x 180	€ 749		€ 1085	↑↑
200 x 200	200 x 200	€ 801		€ 1157	↑↑
<hr/>					
40 x 70	40 x 70	€ 292	●	€ 469	↑
40 x 130	40 x 130	€ 433		€ 638	↑
40 x 140	40 x 140	€ 456		€ 677	↑
40 x 190	40 x 190	€ 517		€ 768	↑
40 x 220	40 x 220	€ 634		€ 915	↑↑
40 x 280	40 x 280	€ 718		€ 1053	↑↑
50 x 70	50 x 70	€ 330		€ 516	↑
50 x 80	50 x 80	€ 344		€ 533	↑
50 x 100	50 x 100	€ 388		€ 581	↑
50 x 110	50 x 110	€ 408		€ 609	↑
50 x 140	50 x 140	€ 463		€ 685	↑
50 x 170	50 x 170	€ 497		€ 736	↑
50 x 200	50 x 200	€ 525		€ 800	↑↑
50 x 230	50 x 230	€ 635		€ 927	↑↑
60 x 80	60 x 80	€ 360		€ 552	↑
60 x 90	60 x 90	€ 370	●	€ 565	↑
60 x 120	60 x 120	€ 416		€ 626	↑
60 x 130	60 x 130	€ 437		€ 662	↑
60 x 150	60 x 150	€ 465		€ 699	↑
60 x 180	60 x 180	€ 499		€ 752	↑
60 x 200	60 x 200	€ 531		€ 809	↑↑
70 x 100	70 x 100	€ 400	●	€ 606	↑

PVC 20/00 EP: Aufsatzkranz mit Unterflansch für Montage aufs Dach und Aluminiumprofil (schräger Rahmen), um die Dachbedeckung leicht aufzuziehen.

↑ Für einzelne Spindel

↑↑ Für Tandemspindel

● Aus Lager lieferbar

Andere mit Liefertermin von 10 Arbeitstagen

* Für eine lüftbare Ausführung muss ein Lüftungssystem gewählt werden (S. 121-122).

PVC-Aufsatzkränze 20/00 EP (Fortsetzung)

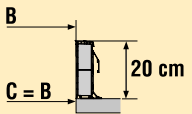
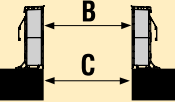
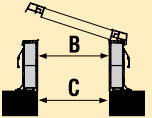
			
B TAGESLICHTMAß	C = B DACHÖFFNUNG	STARR	LÜFTBAR*
70 x 130	70 x 130	€ 440	€ 669 ↑
70 x 150	70 x 150	€ 468	€ 706 ↑
70 x 160	70 x 160	€ 482	€ 728 ↑
70 x 200	70 x 200	€ 538	€ 821 ↑↑
70 x 220	70 x 220	€ 570	€ 864 ↑↑
75 x 105	75 x 105	€ 439	€ 649 ↑
75 x 125	75 x 125	€ 461	€ 675 ↑
75 x 165	75 x 165	€ 502	€ 753 ↑
75 x 175	75 x 175	€ 531	€ 805 ↑↑
75 x 225	75 x 225	€ 629	€ 930 ↑↑
80 x 110	80 x 110	€ 439	€ 650 ↑
80 x 130	80 x 130	€ 473 ●	€ 707 ↑
80 x 140	80 x 140	€ 483	€ 721 ↑
80 x 160	80 x 160	€ 530	€ 781 ↑
80 x 170	80 x 170	€ 537	€ 811 ↑↑
80 x 180	80 x 180	€ 549 ●	€ 825 ↑↑
80 x 200	80 x 200	€ 587	€ 877 ↑↑
80 x 220	80 x 220	€ 629	€ 928 ↑↑
80 x 230	80 x 230	€ 651	€ 955 ↑↑
80 x 250	80 x 250	€ 720	€ 1055 ↑↑
80 x 280	80 x 280	€ 751	€ 1099 ↑↑
90 x 120	90 x 120	€ 473 ●	€ 701 ↑
90 x 150	90 x 150	€ 534	€ 785 ↑
90 x 180	90 x 180	€ 564	€ 844 ↑↑
90 x 210	90 x 210	€ 650	€ 949 ↑↑
100 x 130	100 x 130	€ 485 ●	€ 724 ↑
100 x 150	100 x 150	€ 541 ●	€ 811 ↑↑
100 x 160	100 x 160	€ 549 ●	€ 824 ↑↑
100 x 180	100 x 180	€ 585	€ 862 ↑↑
100 x 190	100 x 190	€ 611	€ 903 ↑↑
100 x 200	100 x 200	€ 627 ●	€ 923 ↑↑
100 x 220	100 x 220	€ 673	€ 980 ↑↑
100 x 230	100 x 230	€ 690	€ 1002 ↑↑
100 x 250	100 x 250	€ 723	€ 1066 ↑↑
100 x 280	100 x 280	€ 752	€ 1107 ↑↑
100 x 300	100 x 300	€ 796 ●	€ 1163 ↑↑
105 x 165	105 x 165	€ 613	€ 891 ↑↑
105 x 225	105 x 225	€ 699	€ 1011 ↑↑
110 x 140	110 x 140	€ 543	€ 796 ↑↑
110 x 170	110 x 170	€ 603	€ 886 ↑↑
110 x 230	110 x 230	€ 701	€ 1019 ↑↑
120 x 140	120 x 140	€ 599	€ 857 ↑↑

PVC 20/00 EP: Aufsatzkranz mit Unterflansch für Montage aufs Dach und Aluminiumprofil (schräger Rahmen), um die Dachbedeckung leicht aufzuziehen.

↑ Für einzelne Spindel

↑↑ Für Tandemspindel

● Aus Lager lieferbar

Andere mit Liefertermin von 10 Arbeitstagen

* Für eine lüftbare Ausführung muss ein Lüftungssystem gewählt werden (S. 121-122).

PVC-Aufsatzkränze 20/00 EP (Fortsetzung)

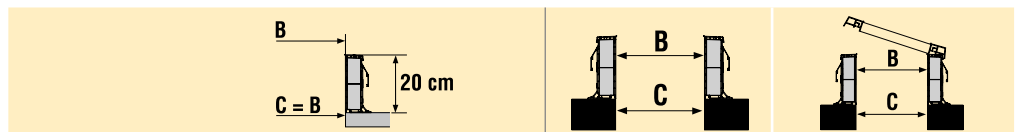

B TAGESLICHTMAß	C = B DACHÖFFNUNG	STARR	LÜFTBAR*
120 x 150	120 x 150	€ 602	€ 880 ↑↑
120 x 180	120 x 180	€ 627	€ 923 ↑↑
120 x 210	120 x 210	€ 688	€ 999 ↑↑
120 x 240	120 x 240	€ 749	€ 1072 ↑↑
130 x 160	130 x 160	€ 609	€ 908 ↑↑
130 x 190	130 x 190	€ 671	€ 988 ↑↑
130 x 200	130 x 200	€ 689	€ 1009 ↑↑
130 x 220	130 x 220	€ 734	€ 1069 ↑↑
130 x 230	130 x 230	€ 756	€ 1093 ↑↑
130 x 250	130 x 250	€ 779	€ 1140 ↑↑
130 x 280	130 x 280	€ 894	€ 1274 ↑↑
145 x 170	145 x 170	€ 703	€ 1015 ↑↑
160 x 200	160 x 200	€ 749	€ 1085 ↑↑
160 x 220	160 x 220	€ 785	€ 1133 ↑↑
160 x 230	160 x 230	€ 800	€ 1151 ↑↑
160 x 250	160 x 250	€ 925	€ 1305 ↑↑
160 x 280	160 x 280	€ 961	€ 1357 ↑↑

PVC 20/00 EP: Aufsatzkranz mit Unterflansch für Montage aufs Dach und Aluminiumprofil (schräger Rahmen), um die Dachbedeckung leicht aufzuziehen.

↑ Für einzelne Spindel

↑↑ Für Tandemspindel

● Aus Lager lieferbar

Andere mit Liefertermin von 10 Arbeitstagen

* Für eine lüftbare Ausführung muss ein Lüftungssystem gewählt werden (S. 121-122).

PVC-Aufsatzkränze 20/00 EP-S

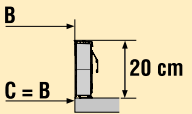
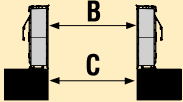
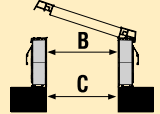
					
B TAGESLICHTMAß	C = B DACHÖFFNUNG	STARR	LÜFTBAR*		
40 x 40	40 x 40	€ 214	€ 379	↑	
50 x 50	50 x 50	€ 245	€ 419	↑	
60 x 60	60 x 60	€ 258 ●	€ 444	↑	
70 x 70	70 x 70	€ 305 ●	€ 497	↑	
75 x 75	75 x 75	€ 323	€ 518	↑	
80 x 80	80 x 80	€ 332 ●	€ 533	↑	
85 x 85	85 x 85	€ 355	€ 560	↑	
90 x 90	90 x 90	€ 355 ●	€ 565	↑	
100 x 100	100 x 100	€ 374 ●	€ 588	↑	
105 x 105	105 x 105	€ 404	€ 625	↑	
110 x 110	110 x 110	€ 408 ●	€ 633	↑	
120 x 120	120 x 120	€ 438 ●	€ 672	↑	
130 x 130	130 x 130	€ 472 ●	€ 739	↑	
140 x 140	140 x 140	€ 507 ●	€ 783	↑↑	
150 x 150	150 x 150	€ 544 ●	€ 846	↑↑	
155 x 155	155 x 155	€ 568	€ 879	↑↑	
160 x 160	160 x 160	€ 584	€ 901	↑↑	
170 x 170	170 x 170	€ 617	€ 940	↑↑	
180 x 180	180 x 180	€ 655	€ 991	↑↑	
200 x 200	200 x 200	€ 704	€ 1060	↑↑	
40 x 70	40 x 70	€ 241 ●	€ 418	↑	
40 x 130	40 x 130	€ 375	€ 580	↑	
40 x 140	40 x 140	€ 396	€ 617	↑	
40 x 190	40 x 190	€ 446	€ 697	↑	
40 x 220	40 x 220	€ 558	€ 839	↑↑	
40 x 280	40 x 280	€ 638	€ 973	↑↑	
50 x 70	50 x 70	€ 279	€ 465	↑	
50 x 80	50 x 80	€ 291	€ 480	↑	
50 x 100	50 x 100	€ 330	€ 523	↑	
50 x 110	50 x 110	€ 348	€ 549	↑	
50 x 140	50 x 140	€ 399	€ 621	↑	
50 x 170	50 x 170	€ 426	€ 665	↑	
50 x 200	50 x 200	€ 450	€ 725	↑↑	
50 x 230	50 x 230	€ 555	€ 847	↑↑	
60 x 80	60 x 80	€ 305	€ 497	↑	
60 x 90	60 x 90	€ 314 ●	€ 509	↑	
60 x 120	60 x 120	€ 355	€ 565	↑	
60 x 130	60 x 130	€ 373	€ 598	↑	
60 x 150	60 x 150	€ 396	€ 630	↑	
60 x 180	60 x 180	€ 427	€ 680	↑	
60 x 200	60 x 200	€ 455	€ 733	↑↑	
70 x 100	70 x 100	€ 338 ●	€ 544	↑	

PVC 20/00 EP-S: Aufsatzkranz ohne Unterflansch für Montage auf einen anderen Aufsatzkranz (stapelbar). Wenn Sie einen Aufsatzkranz 20/00 EP-S bestellen und Sie möchten ihn stapeln, dann müssen Sie dazu ein Montageset von € 19 exkl. MwSt. bestellen (art. 48469).

↑ Für einzelne Spindel

↑↑ Für Tandemspindel

● Aus Lager lieferbar

Andere mit Liefertermin von 10 Arbeitstagen

* Für eine lüftbare Ausführung muss ein Lüftungssystem gewählt werden (S. 121-122).

PVC-Aufsatzkränze 20/00 EP-S (Fortsetzung)

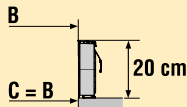
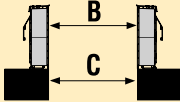
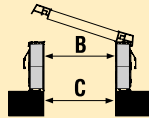
					
B TAGESLICHTMAß	C = B DACHÖFFNUNG	STARR	LÜFTBAR*		
70 x 130	70 x 130	€ 374	€ 603	↑	
70 x 150	70 x 150	€ 397	€ 635	↑	
70 x 160	70 x 160	€ 408	€ 654	↑	
70 x 200	70 x 200	€ 460	€ 743	↑↑	
70 x 220	70 x 220	€ 486	€ 780	↑↑	
75 x 105	75 x 105	€ 375	€ 585	↑	
75 x 125	75 x 125	€ 395	€ 609	↑	
75 x 165	75 x 165	€ 427	€ 678	↑	
75 x 175	75 x 175	€ 455	€ 729	↑↑	
75 x 225	75 x 225	€ 544	€ 845	↑↑	
80 x 110	80 x 110	€ 374	€ 585	↑	
80 x 130	80 x 130	€ 404 ●	€ 638	↑	
80 x 140	80 x 140	€ 412	€ 650	↑	
80 x 160	80 x 160	€ 455	€ 706	↑	
80 x 170	80 x 170	€ 461	€ 735	↑↑	
80 x 180	80 x 180	€ 472 ●	€ 748	↑↑	
80 x 200	80 x 200	€ 507	€ 797	↑↑	
80 x 220	80 x 220	€ 544	€ 843	↑↑	
80 x 230	80 x 230	€ 564	€ 868	↑↑	
80 x 250	80 x 250	€ 630	€ 965	↑↑	
80 x 280	80 x 280	€ 655	€ 1003	↑↑	
90 x 120	90 x 120	€ 404 ●	€ 632	↑	
90 x 150	90 x 150	€ 459	€ 710	↑	
90 x 180	90 x 180	€ 486	€ 766	↑↑	
90 x 210	90 x 210	€ 565	€ 864	↑↑	
100 x 130	100 x 130	€ 414 ●	€ 653	↑	
100 x 150	100 x 150	€ 465 ●	€ 735	↑↑	
100 x 160	100 x 160	€ 472	€ 747	↑↑	
100 x 180	100 x 180	€ 507	€ 784	↑↑	
100 x 190	100 x 190	€ 530	€ 822	↑↑	
100 x 200	100 x 200	€ 544 ●	€ 840	↑↑	
100 x 220	100 x 220	€ 584	€ 891	↑↑	
100 x 230	100 x 230	€ 600	€ 912	↑↑	
100 x 250	100 x 250	€ 630	€ 973	↑↑	
100 x 280	100 x 280	€ 654	€ 1009	↑↑	
100 x 300	100 x 300	€ 691	€ 1058	↑↑	
105 x 165	105 x 165	€ 535	€ 813	↑↑	
105 x 225	105 x 225	€ 609	€ 921	↑↑	
110 x 140	110 x 140	€ 467	€ 720	↑↑	
110 x 170	110 x 170	€ 523	€ 806	↑↑	
110 x 230	110 x 230	€ 609	€ 927	↑↑	
120 x 140	120 x 140	€ 522	€ 780	↑↑	

PVC 20/00 EP-S: Aufsatzkranz ohne Unterflansch für Montage auf einen anderen Aufsatzkranz (stapelbar). Wenn Sie einen Aufsatzkranz 20/00 EP-S bestellen und Sie möchten ihn stapeln, dann müssen Sie dazu ein Montageset von € 19 exkl. MwSt. bestellen (art. 48469).

↑ Für einzelne Spindel

↑↑ Für Tandemspindel

● Aus Lager lieferbar

Andere mit Liefertermin von 10 Arbeitstagen

* Für eine lüftbare Ausführung muss ein Lüftungssystem gewählt werden (S. 121-122).

PVC-Aufsatzkränze 20/00 EP-S (Fortsetzung)

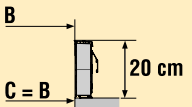
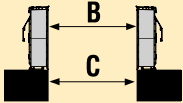
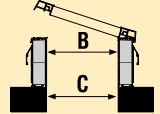
			
B TAGESLICHTMAß	C = B DACHÖFFNUNG	STARR	LÜFTBAR*
120 x 150	120 x 150	€ 524	€ 802 ↑↑
120 x 180	120 x 180	€ 544	€ 840 ↑↑
120 x 210	120 x 210	€ 598	€ 909 ↑↑
120 x 240	120 x 240	€ 655	€ 978 ↑↑
130 x 160	130 x 160	€ 528	€ 827 ↑↑
130 x 190	130 x 190	€ 584	€ 901 ↑↑
130 x 200	130 x 200	€ 600	€ 920 ↑↑
130 x 220	130 x 220	€ 641	€ 976 ↑↑
130 x 230	130 x 230	€ 662	€ 999 ↑↑
130 x 250	130 x 250	€ 682	€ 1043 ↑↑
130 x 280	130 x 280	€ 789	€ 1169 ↑↑
145 x 170	145 x 170	€ 616	€ 928 ↑↑
160 x 200	160 x 200	€ 655	€ 991 ↑↑
160 x 220	160 x 220	€ 687	€ 1035 ↑↑
160 x 230	160 x 230	€ 698	€ 1049 ↑↑
160 x 250	160 x 250	€ 820	€ 1200 ↑↑
160 x 280	160 x 280	€ 850	€ 1246 ↑↑

PVC 20/00 EP-S: Aufsatzkranz ohne Unterflansch für Montage auf einen anderen Aufsatzkranz (stapelbar). Wenn Sie einen Aufsatzkranz 20/00 EP-S bestellen und Sie möchten ihn stapeln, dann müssen Sie dazu ein Montageset von € 19 exkl. MwSt. bestellen (art. 48469).

↑ Für einzelne Spindel

↑↑ Für Tandemspindel

● Aus Lager lieferbar

Andere mit Liefertermin von 10 Arbeitstagen

* Für eine lüftbare Ausführung muss ein Lüftungssystem gewählt werden (S. 121-122).

PVC-Aufsatzkränze 30/20

B TAGESLICHTMAß	C = B + 20 DACHÖFFNUNG	STARR	LÜFTBAR*
40 x 40	60 x 60	€ 356 ●	€ 521 ↑
45 x 45	65 x 65	€ 377	€ 545 ↑
50 x 50	70 x 70	€ 393 ●	€ 567 ↑
55 x 55	75 x 75	€ 410	€ 587 ↑
60 x 60	80 x 80	€ 424 ●	€ 610 ↑
70 x 70	90 x 90	€ 458 ●	€ 650 ↑
75 x 75	95 x 95	€ 470	€ 665 ↑
80 x 80	100 x 100	€ 488 ●	€ 689 ↑
85 x 85	105 x 105	€ 507	€ 712 ↑
90 x 90	110 x 110	€ 517 ●	€ 727 ↑
100 x 100	120 x 120	€ 553 ●	€ 767 ↑
105 x 105	125 x 125	€ 567 ●	€ 788 ↑
110 x 110	130 x 130	€ 582 ●	€ 807 ↑
120 x 120	140 x 140	€ 617 ●	€ 851 ↑
130 x 130	150 x 150	€ 652 ●	€ 919 ↑
140 x 140	160 x 160	€ 687	€ 963 ↑↑
150 x 150	170 x 170	€ 712 ●	€ 1014 ↑↑
155 x 155	175 x 175	€ 735	€ 1046 ↑↑
160 x 160	180 x 180	€ 750	€ 1067 ↑↑
170 x 170	190 x 190	€ 779	€ 1102 ↑↑
180 x 180	200 x 200	€ 815	€ 1151 ↑↑
200 x 200	220 x 220	€ 879	€ 1235 ↑↑
40 x 70	60 x 90	€ 410 ●	€ 587 ↑
40 x 100	60 x 120	€ 458 ●	€ 650 ↑
40 x 130	60 x 150	€ 510	€ 715 ↑
40 x 160	60 x 180	€ 558	€ 788 ↑
40 x 190	60 x 210	€ 607	€ 858 ↑
40 x 220	60 x 240	€ 650	€ 931 ↑↑
40 x 280	60 x 300	€ 751	€ 1086 ↑↑
45 x 75	65 x 95	€ 424	€ 605 ↑
45 x 105	65 x 125	€ 470	€ 663 ↑
50 x 70	70 x 90	€ 424	€ 610 ↑
50 x 80	70 x 100	€ 439 ●	€ 628 ↑
50 x 100	70 x 120	€ 470	€ 663 ↑
50 x 110	70 x 130	€ 492	€ 693 ↑
50 x 140	70 x 160	€ 541	€ 763 ↑
50 x 170	70 x 190	€ 586	€ 825 ↑
50 x 200	70 x 220	€ 638	€ 913 ↑↑
50 x 230	70 x 250	€ 687	€ 979 ↑↑
60 x 80	80 x 100	€ 458	€ 650 ↑
60 x 90	80 x 110	€ 470 ●	€ 665 ↑
60 x 120	80 x 140	€ 517	€ 727 ↑
60 x 130	80 x 150	€ 541	€ 766 ↑
60 x 150	80 x 170	€ 572	€ 806 ↑

↑ Für einzelne Spindel

↑↑ Für Tandemspindel

● Aus Lager lieferbar

Andere mit Liefertermin von 10 Arbeitstagen

* Für eine lüftbare Ausführung muss ein Lüftungssystem gewählt werden (S. 121-122).

PVC-Aufsatzkränze 30/20 (Fortsetzung)

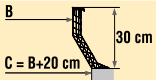
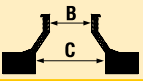
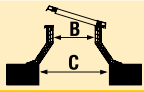
			
B TAGESLICHTMAß	C = B + 20 DACHÖFFNUNG	STARR	LÜFTBAR*
60 x 180	80 x 200	€ 621	€ 874 ↑
60 x 200	80 x 220	€ 650	€ 928 ↑↑
70 x 100	90 x 120	€ 507 ●	€ 713 ↑
70 x 130	90 x 150	€ 558	€ 787 ↑
70 x 150	90 x 170	€ 586	€ 824 ↑
70 x 160	90 x 180	€ 607	€ 853 ↑
70 x 200	90 x 220	€ 673	€ 956 ↑↑
70 x 220	90 x 240	€ 700	€ 994 ↑↑
75 x 105	95 x 125	€ 517	€ 727 ↑
75 x 125	95 x 145	€ 553	€ 767 ↑
75 x 165	95 x 185	€ 620	€ 871 ↑
75 x 175	95 x 195	€ 643	€ 917 ↑↑
75 x 225	95 x 245	€ 714	€ 1015 ↑↑
80 x 110	100 x 130	€ 538	€ 749 ↑
80 x 130	100 x 150	€ 572 ●	€ 806 ↑
80 x 140	100 x 160	€ 586	€ 824 ↑
80 x 160	100 x 180	€ 620	€ 871 ↑
80 x 170	100 x 190	€ 638	€ 912 ↑↑
80 x 180	100 x 200	€ 654	€ 930 ↑↑
80 x 200	100 x 220	€ 687	€ 977 ↑↑
80 x 220	100 x 240	€ 714	€ 1013 ↑↑
80 x 230	100 x 250	€ 734	€ 1038 ↑↑
80 x 250	100 x 270	€ 765	€ 1100 ↑↑
80 x 280	100 x 300	€ 815	€ 1163 ↑↑
90 x 120	110 x 140	€ 567 ●	€ 795 ↑
90 x 150	110 x 170	€ 620 ●	€ 871 ↑
90 x 180	110 x 200	€ 673	€ 953 ↑↑
90 x 210	110 x 230	€ 714	€ 1013 ↑↑
100 x 130	120 x 150	€ 607 ●	€ 846 ↑
100 x 150	120 x 170	€ 638 ●	€ 908 ↑↑
100 x 160	120 x 180	€ 654 ●	€ 929 ↑↑
100 x 190	120 x 210	€ 701	€ 993 ↑↑
100 x 200	120 x 220	€ 716 ●	€ 1012 ↑↑
100 x 220	120 x 240	€ 751 ●	€ 1058 ↑↑
100 x 230	120 x 250	€ 765	€ 1077 ↑↑
100 x 250	120 x 270	€ 800	€ 1143 ↑↑
100 x 280	120 x 300	€ 847	€ 1202 ↑↑
105 x 165	125 x 185	€ 665	€ 943 ↑↑
105 x 225	125 x 245	€ 765	€ 1077 ↑↑
110 x 140	130 x 160	€ 633	€ 886 ↑↑
110 x 170	130 x 190	€ 688	€ 971 ↑↑
110 x 230	130 x 250	€ 779	€ 1097 ↑↑
120 x 140	140 x 160	€ 650	€ 908 ↑↑
120 x 150	140 x 170	€ 665	€ 943 ↑↑

↑ Für einzelne Spindel

↑↑ Für Tandemspindel

● Aus Lager lieferbar

Andere mit Liefertermin von 10 Arbeitstagen

* Für eine lüftbare Ausführung muss ein Lüftungssystem gewählt werden (S. 121-122).

PVC-Aufsatzkränze 30/20 (Fortsetzung)



B TAGESLICHTMAß	C = B + 20 DACHÖFFNUNG	STARR	LÜFTBAR*
120 x 180	140 x 200	€ 716	€ 1012 ↑↑
120 x 210	140 x 230	€ 765	€ 1076 ↑↑
120 x 240	140 x 260	€ 815	€ 1138 ↑↑
130 x 160	150 x 180	€ 700	€ 999 ↑↑
130 x 190	150 x 210	€ 751	€ 1068 ↑↑
130 x 200	150 x 220	€ 765	€ 1085 ↑↑
130 x 220	150 x 240	€ 800	€ 1135 ↑↑
130 x 230	150 x 250	€ 815	€ 1152 ↑↑
130 x 250	150 x 270	€ 847	€ 1208 ↑↑
130 x 280	150 x 300	€ 893	€ 1273 ↑↑
145 x 170	165 x 190	€ 741	€ 1053 ↑↑
160 x 200	180 x 220	€ 815	€ 1151 ↑↑
160 x 220	180 x 240	€ 847	€ 1195 ↑↑
160 x 230	180 x 250	€ 861	€ 1212 ↑↑
160 x 250	180 x 270	€ 893	€ 1273 ↑↑
160 x 280	180 x 300	€ 941	€ 1337 ↑↑

↑ Für einzelne Spindel

↑↑ Für Tandemspindel

● Aus Lager lieferbar

Andere mit Liefertermin von 10 Arbeitstagen

* Für eine lüftbare Ausführung muss ein Lüftungssystem gewählt werden (S. 121-122).

PVC-Aufsatzkränze 35/30

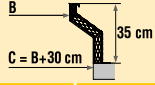
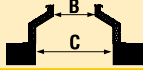
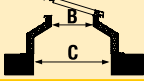
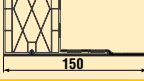
				
B TAGESLICHTMAß	C = B + 30 DACHÖFFNUNG	STARR	LÜFTBAR*	BREITFLANSCH 150 mm
50 x 50	80 x 80	€ 525 ●	€ 699 ↑	€ 134 ↑
55 x 55	85 x 85	€ 549	€ 726 ↑	€ 137 ↑
60 x 60	90 x 90	€ 566 ●	€ 752 ↑	€ 142 ↑
70 x 70	100 x 100	€ 610 ●	€ 802 ↑	€ 150 ↑
75 x 75	105 x 105	€ 629 ●	€ 824 ↑	€ 154 ↑
80 x 80	110 x 110	€ 655 ●	€ 856 ↑	€ 158 ↑
85 x 85	115 x 115	€ 677	€ 882 ↑	€ 160 ↑
90 x 90	120 x 120	€ 691 ●	€ 901 ↑	€ 161 ↑
100 x 100	130 x 130	€ 740 ●	€ 954 ↑	€ 170 ↑
105 x 105	135 x 135	€ 761 ●	€ 982 ↑	€ 174 ↑
110 x 110	140 x 140	€ 779 ●	€ 1004 ↑	€ 177 ↑
120 x 120	150 x 150	€ 821 ●	€ 1055 ↑	€ 183 ↑
130 x 130	160 x 160	€ 872 ●	€ 1139 ↑	€ 191 ↑
140 x 140	170 x 170	€ 921	€ 1197 ↑↑	€ 199 ↑↑
150 x 150	180 x 180	€ 954	€ 1256 ↑↑	€ 207 ↑↑
155 x 155	185 x 185	€ 982	€ 1293 ↑↑	€ 211 ↑↑
160 x 160	190 x 190	€ 1000	€ 1317 ↑↑	€ 214 ↑↑
170 x 170	200 x 200	€ 1041	€ 1364 ↑↑	€ 219 ↑↑
180 x 180	210 x 210	€ 1091	€ 1427 ↑↑	€ 229 ↑↑
200 x 200	230 x 230	€ 1175	€ 1531 ↑↑	€ 241 ↑↑
50 x 70	80 x 100	€ 566	€ 752 ↑	€ 142 ↑
50 x 80	80 x 110	€ 589 ●	€ 778 ↑	€ 147 ↑
50 x 100	80 x 130	€ 629	€ 822 ↑	€ 154 ↑
50 x 110	80 x 140	€ 655 ●	€ 856 ↑	€ 158 ↑
50 x 140	80 x 170	€ 725	€ 947 ↑	€ 169 ↑
50 x 170	80 x 200	€ 785	€ 1024 ↑	€ 179 ↑
50 x 200	80 x 230	€ 853	€ 1128 ↑↑	€ 189 ↑↑
50 x 230	80 x 260	€ 921	€ 1213 ↑↑	€ 199 ↑↑
60 x 80	90 x 110	€ 610	€ 802 ↑	€ 150 ↑
60 x 90	90 x 120	€ 629	€ 824 ↑	€ 154 ↑
60 x 120	90 x 150	€ 691	€ 901 ↑	€ 161 ↑
60 x 130	90 x 160	€ 725	€ 950 ↑	€ 169 ↑
60 x 150	90 x 180	€ 765	€ 999 ↑	€ 175 ↑
60 x 180	90 x 210	€ 834	€ 1087 ↑	€ 185 ↑
60 x 200	90 x 230	€ 872	€ 1150 ↑↑	€ 191 ↑↑
70 x 100	100 x 130	€ 677 ●	€ 883 ↑	€ 160 ↑
70 x 130	100 x 160	€ 744	€ 973 ↑	€ 173 ↑
70 x 150	100 x 180	€ 785	€ 1023 ↑	€ 179 ↑
70 x 160	100 x 190	€ 814	€ 1060 ↑	€ 183 ↑
70 x 200	100 x 230	€ 895	€ 1178 ↑↑	€ 196 ↑↑
70 x 220	100 x 250	€ 938	€ 1232 ↑↑	€ 206 ↑↑
75 x 105	105 x 135	€ 691	€ 901 ↑	€ 161 ↑
75 x 125	105 x 155	€ 740	€ 954 ↑	€ 170 ↑
75 x 165	105 x 195	€ 832	€ 1083 ↑	€ 185 ↑
75 x 175	105 x 205	€ 858	€ 1132 ↑↑	€ 189 ↑↑
75 x 225	105 x 255	€ 956	€ 1257 ↑↑	€ 207 ↑↑
80 x 110	110 x 140	€ 718 ●	€ 929 ↑	€ 168 ↑
80 x 130	110 x 160	€ 765	€ 999 ↑	€ 175 ↑

↑ Für einzelne Spindel

↑↑ Für Tandemspindel

● Aus Lager lieferbar

Andere mit Liefertermin von 10 Arbeitstagen

* Für eine lüftbare Ausführung muss ein Lüftungssystem gewählt werden (S. 121-122).

PVC-Aufsatzkränze 35/30 (Fortsetzung)

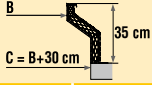
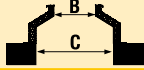
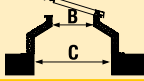
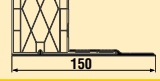
				
B TAGESLICHTMAß	C = B + 30 DACHÖFFNUNG	STARR	LÜFTBAR*	BREITFLANSCH 150 mm
80 x 140	110 x 170	€ 785	€ 1023 ↑	€ 179 ↑
80 x 160	110 x 190	€ 832	€ 1083 ↑	€ 185 ↑
80 x 170	110 x 200	€ 853	€ 1127 ↑↑	€ 189 ↑↑
80 x 180	110 x 210	€ 873	€ 1149 ↑↑	€ 191 ↑↑
80 x 200	110 x 230	€ 921	€ 1211 ↑↑	€ 199 ↑↑
80 x 220	110 x 250	€ 956	€ 1255 ↑↑	€ 207 ↑↑
80 x 230	110 x 260	€ 982	€ 1286 ↑↑	€ 211 ↑↑
80 x 250	110 x 280	€ 1028	€ 1363 ↑↑	€ 216 ↑↑
80 x 280	110 x 310	€ 1091	€ 1439 ↑↑	€ 229 ↑↑
90 x 120	120 x 150	€ 761	€ 989 ↑	€ 174 ↑
90 x 150	120 x 180	€ 832	€ 1083 ↑	€ 185 ↑
90 x 180	120 x 210	€ 915	€ 1195 ↑↑	€ 199 ↑↑
90 x 210	120 x 240	€ 956	€ 1255 ↑↑	€ 207 ↑↑
100 x 130	130 x 160	€ 814	€ 1053 ↑	€ 183 ↑
100 x 150	130 x 180	€ 853	€ 1123 ↑↑	€ 189 ↑↑
100 x 160	130 x 190	€ 873 ●	€ 1148 ↑↑	€ 191 ↑↑
100 x 180	130 x 210	€ 922	€ 1199 ↑↑	€ 202 ↑↑
100 x 190	130 x 220	€ 941	€ 1233 ↑↑	€ 206 ↑↑
100 x 200	130 x 230	€ 961	€ 1257 ↑↑	€ 208 ↑↑
100 x 220	130 x 250	€ 1000	€ 1307 ↑↑	€ 214 ↑↑
100 x 230	130 x 260	€ 1028	€ 1340 ↑↑	€ 216 ↑↑
100 x 250	130 x 280	€ 1070	€ 1413 ↑↑	€ 226 ↑↑
100 x 280	130 x 310	€ 1133	€ 1488 ↑↑	€ 234 ↑↑
100 x 300	130 x 330	€ 1177	€ 1544 ↑↑	€ 241 ↑↑
105 x 165	135 x 195	€ 909	€ 1187 ↑↑	€ 198 ↑↑
105 x 225	135 x 255	€ 1031	€ 1343 ↑↑	€ 217 ↑↑
110 x 140	140 x 170	€ 844	€ 1097 ↑↑	€ 186 ↑↑
110 x 170	140 x 200	€ 922 ●	€ 1205 ↑↑	€ 199 ↑↑
110 x 230	140 x 260	€ 1041	€ 1359 ↑↑	€ 219 ↑↑
120 x 140	150 x 170	€ 872	€ 1130 ↑↑	€ 191 ↑↑
120 x 150	150 x 180	€ 888	€ 1166 ↑↑	€ 195 ↑↑
120 x 180	150 x 210	€ 961	€ 1257 ↑↑	€ 208 ↑↑
120 x 210	150 x 240	€ 1028	€ 1339 ↑↑	€ 216 ↑↑
120 x 240	150 x 270	€ 1086	€ 1409 ↑↑	€ 228 ↑↑
130 x 160	160 x 190	€ 938	€ 1237 ↑↑	€ 206 ↑↑
130 x 190	160 x 220	€ 1000	€ 1317 ↑↑	€ 214 ↑↑
130 x 200	160 x 230	€ 1028	€ 1348 ↑↑	€ 216 ↑↑
130 x 220	160 x 250	€ 1070	€ 1405 ↑↑	€ 226 ↑↑
130 x 230	160 x 260	€ 1091	€ 1428 ↑↑	€ 229 ↑↑
130 x 250	160 x 280	€ 1133	€ 1494 ↑↑	€ 234 ↑↑
130 x 280	160 x 310	€ 1194	€ 1574 ↑↑	€ 246 ↑↑
145 x 170	175 x 200	€ 993	€ 1305 ↑↑	€ 213 ↑↑
160 x 200	190 x 230	€ 1091	€ 1427 ↑↑	€ 229 ↑↑
160 x 220	190 x 250	€ 1133	€ 1481 ↑↑	€ 234 ↑↑
160 x 230	190 x 260	€ 1154	€ 1505 ↑↑	€ 238 ↑↑
160 x 250	190 x 280	€ 1194	€ 1574 ↑↑	€ 246 ↑↑
160 x 280	190 x 310	€ 1260	€ 1656 ↑↑	€ 254 ↑↑

↑ Für einzelne Spindel

↑↑ Für Tandemspindel

● Aus Lager lieferbar

Andere mit Liefertermin von 10 Arbeitstagen

* Für eine lüftbare Ausführung muss ein Lüftungssystem gewählt werden (S. 121-122).

Polyester-Aufsatzkränze

Vorteile

- ✓ Stabil durch die Konstruktion aus Verbundmaterial und dennoch sehr leicht
- ✓ Überall einsetzbar
- ✓ Stabilität und hoher Dämmwert
- ✓ Einfach einzubauen und pflegeleicht
- ✓ Verschiedene Formen sind möglich: quadratisch, rechteckig oder rund
- ✓ Jedes quadratische oder rechteckige Polyester-Aufsatzkranzmodell kann mit einem innenliegenden Sonnenschutz ausgestattet werden.

TECHNISCHE DATEN

Aufsatzkränze	U _{up} -Wert EN 1873:2014 (W/m ² K)
Polyester PO15/25	1,32
Polyester PO15/20 - PO30/20 - PO50/20	0,80
Polyester PO30 EP60	0,35
Polyester PO30 EP100	0,23
Polyester PO30/00 - PO50/00	0,80

U_{up}-Wert: U(upstand) oder Isolationswert des Aufsatzkranzes nach EN 1873:2014 und bestimmt durch EN 10077-2:2012
*nach EN 1873:2014 und bestimmt durch EN ISO 12567-2

Ausführung

Ein lüftbarer Polyester-Aufsatzkranz wird mit Scharnieren und einem Rahmen nach Wahl ausgerüstet (dem Standardrahmen aus PVC, dem EP-Isolierrahmen aus PVC oder dem Superisolierrahmen EP25 aus PVC). Für runde Aufsatzkränze kann ein runder Polyesterrahmen verwendet werden. Auf dieser Struktur wird dann die Kuppel angebracht.



ZERTIFIKATE: Skylux hat eine CE-Kennzeichnung nach EN 1873:2014. Bestimmte Polyester-Aufsatzkränze sind CE-zertifiziert und damit eine zulässige Komponente der Rauch- und Wärmeabzugsgeräte nach EN 12101-2 sowie NBN S21-208-1 und -3.
Brandschutzzertifikat: Euroklasse E (EN 11925-2)

Modelle

Polyester-Aufsatzkranz „Deutsches Modell“

„DEUTSCHE“ Polyester-Aufsatzkränze sind in schräger, runder und gerader Ausführung erhältlich. Diese Aufsatzkränze haben einen besseren Dämmwert als die Benelux-Modelle.



Bei der schrägen Ausführung weichen Tageslichtmaß und Dachausschnitt um 20 cm voneinander ab. Sie ist in drei Höhen erhältlich: 15 cm (PO 15/20), 30 cm (PO 30/20) und 50 cm (PO 50/20).

Die 30 cm-Aufsatzkränze sind mit unterschiedlicher Dämmstärke verfügbar, wobei PO30/20 EP60 und PO30/20 EP100 superisolierend sind. Diese Aufsatzkränze werden an der Außenseite mit einer verkapselten zusätzlichen PUR-Dämmung mit 60 oder 100 mm Dicke versehen.

Die geraden Aufsatzkränze sind in 2 Höhen erhältlich: 30 cm (PO 30/00) und 50 cm (PO 50/00).

Andere Möglichkeiten mit Polyester-Aufsatzkränzen:
Polyester-Aufsatzkranz mit Lüftungsgitter (PO 30/20),
Polyester-Aufsatzkranz mit X-Pelair-Ventilator (PO 50/20).



Mit Lüftungsrost



Aufsatzkranz mit Ventilator

Polyester Aufsatzkränze Deutsches Modell schräg QUADRATISCH UND RECHTECKIG

B TAGES- LICHTMAß		C = B + 20 C DACH- ÖFFNUNG		DEUTSCHES MODELL									
				PO15/20	PO30/20	PO30 EP60	PO30 EP100						
30 x 30	50 x 50	€ 267											
40 x 40	60 x 60	€ 277			€ 453	€ 544	€ 612	€ 597					
50 x 50	70 x 70	€ 295			€ 490	€ 588	€ 662	€ 635					
55 x 55	75 x 75	€ 274			€ 506	€ 607	€ 683	€ 736					
60 x 60	80 x 80	€ 335			€ 554	€ 665	€ 748	€ 736					
70 x 70	90 x 90	€ 386			€ 637	€ 764	€ 860	€ 834					
80 x 80	100 x 100	€ 400			€ 659	€ 791	€ 890	€ 865					
90 x 90	110 x 110	€ 471			€ 774	€ 929	€ 1045						
100 x 100	120 x 120	€ 490			€ 807	€ 968	€ 1089	€ 1063					
105 x 105	125 x 125	€ 510			€ 842	€ 1010	€ 1137	€ 1103					
120 x 120	140 x 140	€ 580			€ 926	€ 1111	€ 1250	€ 1173					
130 x 130	150 x 150	€ 592			€ 967	€ 1160	€ 1305	€ 1272					
150 x 150	170 x 170				€ 1114	€ 1337	€ 1504	€ 1458					
160 x 160	180 x 180	€ 727			€ 1191	€ 1429	€ 1608	€ 1563					
180 x 180	200 x 200	€ 813			€ 1338	€ 1606	€ 1806	€ 1757					
200 x 200	220 x 220	€ 908			€ 1484	€ 1781	€ 2003	€ 1955					
30 x 80	50 x 100	€ 274			€ 506	€ 607	€ 683	€ 667					
30 x 130	50 x 150	€ 360			€ 659	€ 791	€ 890	€ 865					
40 x 70	60 x 90	€ 310			€ 506	€ 607	€ 683	€ 667					
40 x 100	60 x 120	€ 374			€ 644	€ 773	€ 869						
60 x 130	80 x 150	€ 509			€ 763	€ 916	€ 1030						
70 x 100	90 x 120	€ 425			€ 693	€ 832	€ 936	€ 911					
80 x 130	100 x 150	€ 509			€ 781	€ 937	€ 1054	€ 1027					
80 x 160	100 x 180				€ 926	€ 1111	€ 1250						
80 x 180	100 x 200	€ 523			€ 967	€ 1160	€ 1305	€ 1272					
80 x 220	100 x 240	€ 600			€ 1121	€ 1345	€ 1513						
80 x 230	100 x 250	€ 621			€ 1153	€ 1384	€ 1557	€ 1513					
80 x 280	100 x 300	€ 726			€ 1338	€ 1606	€ 1806	€ 1757					
100 x 130	120 x 150	€ 484			€ 856	€ 1027	€ 1156	€ 1126					
100 x 160	120 x 180	€ 592			€ 967	€ 1160	€ 1305	€ 1272					
100 x 190	120 x 210				€ 1052	€ 1262	€ 1420						
100 x 200	120 x 220	€ 683			€ 1121	€ 1345	€ 1513	€ 1468					
100 x 220	120 x 240	€ 721			€ 1191	€ 1429	€ 1608	€ 1563					
100 x 230	120 x 250	€ 667			€ 1224	€ 1469	€ 1652	€ 1608					
100 x 250	120 x 270	€ 798			€ 1305	€ 1566	€ 1762	€ 1709					
120 x 210	140 x 230	€ 763											
130 x 160	150 x 180	€ 656			€ 1079	€ 1295	€ 1457	€ 1414					
130 x 190	150 x 210	€ 727			€ 1191	€ 1429	€ 1608	€ 1563					
130 x 220	150 x 240	€ 798			€ 1305	€ 1566	€ 1762	€ 1710					
130 x 230	150 x 250	€ 822			€ 1352	€ 1622	€ 1825	€ 1960					
130 x 250	150 x 270	€ 860			€ 1410	€ 1692	€ 1904	€ 1855					

● Aus Lager lieferbar

Andere auf Anfrage

Polyester Aufsatzkränze Deutsches Modell schräg

QUADRATISCH UND RECHTECKIG (Fortsetzung)

B TAGES- LICHTMAß	C = B + 20 C DACH- ÖFFNUNG	DEUTSCHES MODELL						
		PO15/20	PO30/20	PO30 EP60	PO30 EP100	PO50/20		
130 x 280	150 x 300	€ 998	€ 1639	€ 1967	€ 2213			
160 x 220	180 x 240	€ 860	€ 1410	€ 1692	€ 1904	€ 1855		
160 x 230	180 x 250	€ 921	€ 1469	€ 1763	€ 1983			
160 x 250	180 x 270	€ 998	€ 1639	€ 1967	€ 2213	€ 2155		
160 x 280	180 x 300		€ 1761	€ 2113	€ 2377	€ 2312		







AUFSATZKRANZ MIT LÜFTUNGSROST	PREIS
- Lüftungsgrost für Aufsatzkranz polyester PO 30/20 einzubauen (ab Tageslichtmaß 80 x 80)	PO 30/20
- Pro Rost (mehrere Röste möglich)	+ € 420

AUFSATZKRANZ MIT VENTILATOR	PREIS
- Ventilatorgehäuse immer in Aufsatzkranz PO 50/20 einzubauen (ab Tageslichtmaß 80 x 80)	PO 50/20
- Ventilatorgehäuse für X-Pelair GX9 (Art 18704)	+ € 415
- Ventilator X-Pelair GX9 (Art 6022)	€ 1126
- Bedienungsschalter FR 22/30 (Art 6023)	€ 523

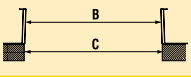
● Aus Lager lieferbar

Andere auf Anfrage

Polyester Aufsatzkränze Deutsches Modell gerade QUADRATISCH UND RECHTECKIG

				
	B TAGESLICHTMAß	C DACHÖFFNUNG	PO30/00	PO50/00
	40 x 40	42 x 42	€ 265	€ 375
	50 x 50	52 x 52		€ 469
	60 x 60	62 x 62	€ 396	€ 564
	70 x 70	72 x 72	€ 461	€ 656
	80 x 80	82 x 82	€ 527	€ 751
	90 x 90	92 x 92	€ 595	€ 844
	100 x 100	102 x 102	€ 659	€ 940
	120 x 120	122 x 122	€ 794	€ 1127
	130 x 130	132 x 132	€ 858	€ 1219
	140 x 140	142 x 142	€ 923	€ 1316
	160 x 160	162 x 162	€ 1056	€ 1502
180 x 180	182 x 182	€ 1187	€ 1689	
200 x 200	202 x 202	€ 1320		
	60 x 90	62 x 92	€ 495	€ 705
	70 x 100	72 x 102	€ 561	€ 799
	80 x 130	82 x 132	€ 693	€ 985
	100 x 130	102 x 132	€ 761	€ 1079
	100 x 150	102 x 152		€ 1174
	100 x 160	102 x 162		€ 1219
	100 x 200	102 x 202	€ 991	€ 1408
	100 x 220	102 x 222	€ 1056	
	100 x 250	102 x 252	€ 1155	
	130 x 160	132 x 162		€ 1361
	130 x 190	132 x 192		€ 1502
	130 x 220	132 x 222	€ 1155	
	130 x 280	132 x 282	€ 1355	€ 1924
	160 x 250	162 x 252	€ 1355	

Polyester Aufsatzkränze Deutsches Modell RUND

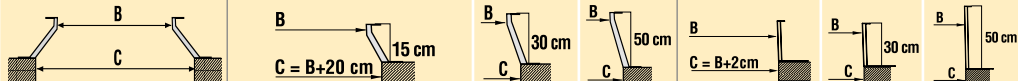

B TAGES- LICHT- MAß	C DACH- ÖFFNUNG			C			
	PO15/20	PO30/20	PO50/20	DACH- ÖFFNUNG	PO30/00	PO50/00	
Ø 40	Ø 60	€ 290	€ 490	€ 691	Ø 42	€ 265	€ 375
Ø 50	Ø 70	€ 335	€ 537	€ 727	Ø 52	€ 331	€ 469
Ø 60	Ø 80	€ 350	€ 593 ●	€ 856	Ø 62	€ 396 ●	€ 564
Ø 70	Ø 90	€ 373	€ 641	€ 839	Ø 72	€ 461	€ 656
Ø 80	Ø 100	€ 394 ●	€ 675 ●	€ 879	Ø 82	€ 527 ●	€ 751
Ø 90	Ø 110	€ 436	€ 792	€ 1064	Ø 92		€ 844
Ø 100	Ø 120	€ 488	€ 839	€ 1103	Ø 102	€ 659 ●	€ 940
Ø 110	Ø 130		€ 901	€ 1166	Ø 112		€ 1032
Ø 120	Ø 140	€ 528	€ 924 ●	€ 1184	Ø 122	€ 794	
Ø 130	Ø 150	€ 592	€ 1019	€ 1337	Ø 132	€ 858	
Ø 140	Ø 160		€ 1080 ●		Ø 142	€ 923	
Ø 160	Ø 180	€ 727	€ 1248	€ 1638	Ø 162	€ 991	
Ø 180	Ø 200	€ 982	€ 1450	€ 1981	Ø 182	€ 1187	
Ø 200	Ø 220	€ 1061		€ 1955	Ø 202	€ 1320	

● Aus Lager lieferbar

Andere auf Anfrage

Metall-Aufsatzkränze

Vorteile

- ✓ Stabil, nicht brennbar und für Industrieanwendungen geeignet
- ✓ Dachausschnitt und Tageslichtmaß sind identisch, weil der Aufsatzkranz immer gerade ist.
- ✓ Ein innenliegender Sonnenschutz kann in jedes quadratische oder rechteckige Metall-Aufsatzkranzmodell eingebaut werden.
- ✓ In 15 cm bis 50 cm Höhe erhältlich
- ✓ Mit allen lüftbaren Fenstermodellen kombinierbar

TECHNISCHE DATEN

Aufsatzkränze	U _{up} -Wert EN 1873:2014 (W/m ² K)
Metall M15-M20-M25-M30-M40-M50 (isoliert)	0,84
Metall M15 EP-M20 EP-M25 EP-M30 EP-M40 EP-M50 EP (isoliert)	0,51
Metall M15-M20-M25-M30-M40-M50 (runde Aufsatzkränze sind nicht isoliert)	> 100

U_{up}-Wert: U (upstand) oder Isolationswert des Aufsatzkranzes nach EN 1873:2014 und bestimmt durch EN 10077-2:2012
*nach EN 1873:2014 und bestimmt durch EN ISO 12567-2

Ausführung

Der Metall-Aufsatzkranz kann mit einer starren oder lüftbaren Kunststoffkuppel kombiniert werden. Das Öffnungssystem lässt sich zur Komfortlüftung elektrisch oder manuell bedienen. Metall-Aufsatzkränze werden auch für Abzugssysteme (Rauch- und Wärmeableitung) eingesetzt, die elektrisch oder pneumatisch bedient werden können.



ZERTIFIKATE: Skylux hat eine CE-Kennzeichnung nach EN 1873:2014. Bestimmte Metall-Aufsatzkränze sind CE-zertifiziert und damit eine zulässige Komponente der Rauch- und Wärmeabzugsgeräte nach EN 12101-2 sowie NBN S21-208-1 und -3.

Modelle

Die quadratischen und rechteckigen Metall-Aufsatzkränze sind gedämmt und in zwei Ausführungen lieferbar:

- Die Standardausführung ist mit 40 mm Mineralwolle gedämmt (U-Wert: 0,84 W/m²K).
- Die EP-Ausführung ist mit 50 mm Polyurethan-Dämmung ausgestattet (U-Wert: 0,51 W/m²K).

In die Dämmung ist eine Glasvlies-Bitumen-Bahn für den Anschluss an die Dachabdichtung integriert. Der Flansch des Aufsatzkranzes kann eventuell in begrenztem Maß eine Kältebrücke verursachen. Die runden Aufsatzkränze sind nicht gedämmt. Runde Polyester-Aufsatzkränze können hier eine Alternative darstellen.

Die quadratischen und rechteckigen Aufsatzkränze können mit einem integrierten Einbruchschutzgitter versehen werden.



Metall-Aufsatzkranz mit Schutzgitter



Metall-Aufsatzkränze

							ZUBEHÖR	
TAGESLICHTMAß B = DACHÖFFNUNG C	M 15	M 20	M 25	M 30	M 40	M 50	M 15-50	EINBRUCHS- SICHERER ROST
30 x 30	€ 263	€ 275	€ 286	€ 293	€ 309	€ 322	+ 20 %	€ 104
40 x 40	€ 268	€ 281	€ 293	€ 300	€ 323	€ 335	+ 20 %	€ 109
45 x 45	€ 274	€ 289	€ 297	€ 308	€ 333	€ 352	+ 20 %	€ 112
50 x 50	€ 277	€ 293	€ 306	€ 317	€ 343	€ 360	+ 20 %	€ 116
55 x 55	€ 281	€ 297	€ 315	€ 328	€ 356	€ 375	+ 20 %	€ 119
60 x 60	€ 289	€ 308	€ 330	€ 340	€ 373	€ 392	+ 20 %	€ 124
70 x 70	€ 297	€ 320	€ 343	€ 360	€ 395	€ 415	+ 20 %	€ 159
75 x 75	€ 300	€ 323	€ 339	€ 359	€ 400	€ 425	+ 20 %	€ 170
80 x 80	€ 306	€ 330	€ 352	€ 364	€ 408	€ 438	+ 20 %	€ 191
90 x 90	€ 316	€ 339	€ 361	€ 380	€ 432	€ 461	+ 20 %	€ 195
100 x 100	€ 323	€ 355	€ 378	€ 400	€ 454	€ 486	+ 20 %	€ 277
105 x 105	€ 329	€ 360	€ 386	€ 407	€ 464	€ 498	+ 20 %	€ 286
110 x 110	€ 333	€ 368	€ 392	€ 414	€ 474	€ 510	+ 20 %	€ 300
120 x 120	€ 340	€ 378	€ 407	€ 432	€ 497	€ 537	+ 20 %	€ 335
130 x 130	€ 354	€ 392	€ 421	€ 449	€ 520	€ 558	+ 20 %	€ 375
140 x 140	€ 360	€ 402	€ 438	€ 464	€ 540	€ 588	+ 20 %	€ 434
150 x 150	€ 370	€ 414	€ 452	€ 481	€ 558	€ 610	+ 20 %	€ 455
160 x 160	€ 489	€ 537	€ 574	€ 608	€ 690	€ 744	+ 20 %	€ 513
170 x 170	€ 497	€ 548	€ 572	€ 603	€ 710	€ 771	+ 20 %	€ 615
180 x 180	€ 506	€ 555	€ 603	€ 636	€ 734	€ 794	+ 20 %	€ 621
200 x 200	€ 526	€ 590	€ 611	€ 653	€ 779	€ 843	+ 20 %	€ 690
30 x 80	€ 281	€ 297	€ 315	€ 328	€ 356	€ 375	+ 20 %	€ 119
30 x 90	€ 286	€ 306	€ 339	€ 355	€ 375	€ 411	+ 20 %	€ 127
30 x 130	€ 306	€ 330	€ 352	€ 364	€ 408	€ 438	+ 20 %	€ 191
40 x 70	€ 281	€ 297	€ 315	€ 328	€ 356	€ 375	+ 20 %	€ 119
40 x 100	€ 297	€ 329	€ 343	€ 360	€ 401	€ 425	+ 20 %	€ 159
40 x 130	€ 315	€ 343	€ 368	€ 387	€ 434	€ 461	+ 20 %	€ 195
40 x 160	€ 386	€ 417	€ 449	€ 473	€ 538	€ 576	+ 20 %	€ 281
40 x 190	€ 447	€ 481	€ 509	€ 533	€ 592	€ 630	+ 20 %	€ 297
40 x 220	€ 457	€ 498	€ 511	€ 540	€ 627	€ 648	+ 20 %	€ 386
40 x 280	€ 489	€ 537	€ 551	€ 589	€ 692	€ 718	+ 20 %	€ 513
50 x 70	€ 289	€ 306	€ 339	€ 355	€ 370	€ 399	+ 20 %	€ 120
50 x 80	€ 293	€ 315	€ 338	€ 354	€ 379	€ 407	+ 20 %	€ 158
50 x 100	€ 300	€ 323	€ 339	€ 359	€ 400	€ 425	+ 20 %	€ 170
50 x 110	€ 306	€ 330	€ 352	€ 364	€ 408	€ 438	+ 20 %	€ 191
50 x 140	€ 320	€ 347	€ 373	€ 392	€ 443	€ 473	+ 20 %	€ 254
50 x 170	€ 439	€ 474	€ 486	€ 509	€ 588	€ 597	+ 20 %	€ 260
50 x 200	€ 457	€ 492	€ 506	€ 533	€ 615	€ 635	+ 20 %	€ 378
50 x 230	€ 465	€ 510	€ 528	€ 555	€ 650	€ 670	+ 20 %	€ 431
60 x 80	€ 296	€ 320	€ 335	€ 360	€ 392	€ 415	+ 20 %	€ 158
60 x 90	€ 300	€ 328	€ 340	€ 347	€ 401	€ 431	+ 20 %	€ 170
60 x 120	€ 316	€ 340	€ 361	€ 380	€ 432	€ 461	+ 20 %	€ 195
60 x 130	€ 320	€ 347	€ 373	€ 392	€ 443	€ 473	+ 20 %	€ 254
60 x 150	€ 329	€ 360	€ 386	€ 407	€ 464	€ 498	+ 20 %	€ 286
60 x 180	€ 452	€ 486	€ 512	€ 542	€ 607	€ 647	+ 20 %	€ 339
60 x 200	€ 459	€ 498	€ 529	€ 552	€ 627	€ 668	+ 20 %	€ 387

● Auf Lager Andere auf Anfrage

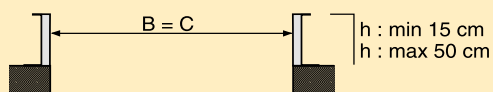

Metall-Aufsatzkränze (Fortsetzung)



TAGESLICHTMAß B = DACHÖFFNUNG C							ZUBEHÖR	
	M 15	M 20	M 25	M 30	M 40	M 50	M 15-50 EP	EINBRUCHS- SICHERER ROST
70 x 100	€ 309	€ 335	€ 356	€ 375	€ 417	€ 449	+ 20 %	€ 190
70 x 130	€ 323	€ 355	€ 378	€ 401	€ 454	€ 486	+ 20 %	€ 281
70 x 150	€ 333	€ 368	€ 392	€ 414	€ 474	€ 510	+ 20 %	€ 300
70 x 160	€ 447	€ 481	€ 509	€ 533	€ 592	€ 630	+ 20 %	€ 306
70 x 200	€ 465	€ 506	€ 538	€ 565	€ 636	€ 683	+ 20 %	€ 411
70 x 220	€ 474	€ 513	€ 550	€ 579	€ 659	€ 707	+ 20 %	€ 510
75 x 125	€ 323	€ 355	€ 378	€ 400	€ 454	€ 486	+ 20 %	€ 281
75 x 175	€ 455	€ 492	€ 525	€ 548	€ 615	€ 657	+ 20 %	€ 359
75 x 225	€ 455	€ 525	€ 555	€ 590	€ 670	€ 718	+ 20 %	€ 455
80 x 110	€ 320	€ 347	€ 373	€ 392	€ 443	€ 473	+ 20 %	€ 254
80 x 130	€ 329	€ 360	€ 386	€ 407	€ 464	€ 498	+ 20 %	€ 276
80 x 140	€ 333	€ 368	€ 392	€ 414	€ 474	€ 510	+ 20 %	€ 300
80 x 160	€ 452	€ 486	€ 512	€ 542	€ 607	€ 647	+ 20 %	€ 339
80 x 170	€ 455	€ 492	€ 525	€ 548	€ 615	€ 655	+ 20 %	€ 379
80 x 180	€ 459	€ 498	€ 529	€ 552	€ 627	€ 668	+ 20 %	€ 386
80 x 200	€ 470	€ 511	€ 544	€ 575	€ 650	€ 686	+ 20 %	€ 432
80 x 220	€ 480	€ 525	€ 555	€ 590	€ 668	€ 718	+ 20 %	€ 455
80 x 230	€ 485	€ 529	€ 565	€ 596	€ 679	€ 732	+ 20 %	€ 513
80 x 280	€ 506	€ 555	€ 603	€ 637	€ 734	€ 793	+ 20 %	€ 631
90 x 120	€ 329	€ 360	€ 386	€ 407	€ 464	€ 498	+ 20 %	€ 276
90 x 150	€ 339	€ 378	€ 407	€ 434	€ 497	€ 540	+ 20 %	€ 339
90 x 180	€ 464	€ 506	€ 538	€ 565	€ 636	€ 683	+ 20 %	€ 408
100 x 130	€ 338	€ 373	€ 401	€ 425	€ 486	€ 525	+ 20 %	€ 339
100 x 150	€ 347	€ 387	€ 412	€ 440	€ 509	€ 548	+ 20 %	€ 359
100 x 160	€ 439	€ 498	€ 529	€ 552	€ 627	€ 668	+ 20 %	€ 386
100 x 190	€ 459	€ 513	€ 548	€ 581	€ 636	€ 706	+ 20 %	€ 485
100 x 200	€ 473	€ 525	€ 555	€ 590	€ 668	€ 718	+ 20 %	€ 506
100 x 220	€ 489	€ 537	€ 574	€ 608	€ 690	€ 744	+ 20 %	€ 513
100 x 230	€ 492	€ 542	€ 581	€ 613	€ 702	€ 754	+ 20 %	€ 564
100 x 250	€ 502	€ 551	€ 592	€ 630	€ 726	€ 781	+ 20 %	€ 615
100 x 280	€ 512	€ 574	€ 615	€ 657	€ 755	€ 818	+ 20 %	€ 670
105 x 165	€ 461	€ 506	€ 538	€ 569	€ 636	€ 683	+ 20 %	€ 408
105 x 225	€ 494	€ 544	€ 581	€ 613	€ 706	€ 755	+ 20 %	€ 564
110 x 140	€ 347	€ 387	€ 412	€ 440	€ 509	€ 548	+ 20 %	€ 379
110 x 170	€ 466	€ 510	€ 544	€ 575	€ 650	€ 692	+ 20 %	€ 434
110 x 230	€ 497	€ 548	€ 589	€ 623	€ 710	€ 771	+ 20 %	€ 618
120 x 140	€ 354	€ 391	€ 421	€ 449	€ 520	€ 558	+ 20 %	€ 375
120 x 150	€ 356	€ 399	€ 431	€ 457	€ 528	€ 574	+ 20 %	€ 406
120 x 180	€ 480	€ 525	€ 555	€ 590	€ 668	€ 718	+ 20 %	€ 455
120 x 210	€ 492	€ 542	€ 581	€ 613	€ 702	€ 754	+ 20 %	€ 564
120 x 240	€ 506	€ 557	€ 603	€ 639	€ 734	€ 793	+ 20 %	€ 621
130 x 160	€ 473	€ 513	€ 550	€ 581	€ 657	€ 707	+ 20 %	€ 510
130 x 190	€ 489	€ 537	€ 574	€ 608	€ 690	€ 744	+ 20 %	€ 513
130 x 200	€ 492	€ 542	€ 581	€ 613	€ 702	€ 754	+ 20 %	€ 551
130 x 220	€ 504	€ 551	€ 592	€ 635	€ 726	€ 773	+ 20 %	€ 613
130 x 230	€ 509	€ 564	€ 603	€ 645	€ 736	€ 784	+ 20 %	€ 627

● Auf Lager Andere auf Anfrage

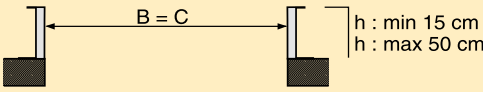
Metall-Aufsatzkränze (Fortsetzung)

							ZUBEHÖR	
TAGESLICHTMAß B = DACHÖFFNUNG C	M 15	M 20	M 25	M 30	M 40	M 50	 M 15-50 EP	 EINBRUCHS- SICHERER ROST
130 x 250	€ 513	€ 574	€ 615	€ 655	€ 755	€ 818	+ 20 %	€ 670
130 x 280	€ 529	€ 590	€ 636	€ 679	€ 788	€ 854	+ 20 %	€ 693
145 x 170	€ 486	€ 533	€ 572	€ 603	€ 687	€ 736	+ 20 %	€ 513
160 x 200	€ 506	€ 555	€ 603	€ 636	€ 734	€ 793	+ 20 %	€ 621
160 x 220	€ 512	€ 574	€ 615	€ 650	€ 755	€ 818	+ 20 %	€ 667
160 x 230	€ 520	€ 579	€ 623	€ 663	€ 771	€ 827	+ 20 %	€ 692
160 x 250	€ 529	€ 590	€ 636	€ 679	€ 788	€ 854	+ 20 %	€ 693
160 x 280	€ 544	€ 608	€ 659	€ 706	€ 820	€ 891	+ 20 %	€ 722
Ø 40	€ 576	€ 581	€ 588	€ 615	€ 608	€ 621		€ 497
Ø 50	€ 584	€ 590	€ 596	€ 627	€ 623	€ 637		€ 502
Ø 60	€ 636	€ 648	€ 618	€ 667	€ 687	€ 707		€ 520
Ø 70	€ 653	€ 659	€ 670	€ 683	€ 702	€ 726		€ 525
Ø 80	€ 708	€ 722	€ 733	€ 744	€ 772	€ 794		€ 537
Ø 90	€ 716	€ 732	€ 744	€ 755	€ 784	€ 811		€ 574
Ø 100	€ 795	€ 809	€ 812	€ 837	€ 866	€ 889		€ 608
Ø 110	€ 820	€ 837	€ 846	€ 870	€ 904	€ 938		€ 650
Ø 120	€ 832	€ 847	€ 894	€ 905	€ 941	€ 988		€ 707
Ø 130	€ 846	€ 880	€ 909	€ 923	€ 944	€ 1025		€ 754
Ø 140	€ 878	€ 902	€ 954	€ 974	€ 1002	€ 1035		€ 817
Ø 160	€ 945	€ 970	€ 990	€ 1014	€ 1063	€ 1132		€ 916
Ø 170	€ 954	€ 999	€ 1035	€ 1072	€ 1142	€ 1316		€ 968
Ø 180	€ 1212	€ 1251	€ 1289	€ 1315	€ 1466	€ 1547		€ 1015
Ø 200	€ 1470	€ 1519	€ 1573	€ 1591	€ 1741	€ 1827		€ 1067

Tageslichtzylinder

Ein Tageslichtzylinder ermöglicht einen sauberen Anschluss zwischen der Raumdecke und dem Aufsatzkranz nach dem Einbau. Skylux bietet runde, quadratische oder rechteckige Tageslichtzylinder aus PVC an. Wenn Sie den Tageslichtzylinder verwenden, brauchen Sie keine Gipskartonplatten mehr.



Runde Tageslichtzylinder

	B TAGESLICHTMAß	PVC	
		HÖHE 10-60 cm	HÖHE 61-100 cm
	Ø 40	€ 373	€ 547
	Ø 50	€ 435	€ 595
	Ø 60	€ 511	€ 646
	Ø 70	€ 547	€ 688
	Ø 80	€ 595	€ 796
	Ø 90	€ 663	€ 886
	Ø 100	€ 730	€ 978
	Ø 110	€ 798	€ 1029
	Ø 120	€ 882	€ 1124
	Ø 130	€ 954	€ 1277
	Ø 140	€ 1010	€ 1369
	Ø 160	€ 1194	€ 1592
	Ø 170	€ 1318	€ 1713
	Ø 180	€ 1464	€ 1957
Ø 200	€ 1626	€ 2171	

Liefertermin auf Anfrage.

Andere Abmessungen und Höhen auf Anfrage.

Quadratische und rechteckige Tageslichtzylinder

	B TAGESLICHTMAß	PVC	
		HÖHE 10-60 cm	HÖHE 61-100 cm
	40 x 40	€ 401	€ 521
	50 x 50	€ 445	€ 592
	60 x 60	€ 490	€ 655
	70 x 70	€ 537	€ 721
	80 x 80	€ 606	€ 807
	90 x 90	€ 679	€ 896
	100 x 100	€ 730	€ 954
	120 x 120	€ 881	€ 1114
	130 x 130	€ 936	€ 1240
	40 x 70	€ 500	€ 649
	70 x 100	€ 650	€ 877
	80 x 130	€ 788	€ 1006
	100 x 130	€ 824	€ 851
	100 x 160	€ 936	€ 1240
	100 x 200	€ 1126	€ 1423

Liefertermin auf Anfrage.

Andere Abmessungen und Höhen auf Anfrage.



Lüftungsrahmen

Um eine Kuppel mit Öffnungssystem schnell und problemlos einzubauen, haben wir einen vormontierten, wärmedämmenden PVC-Rahmen entwickelt, der mit rostfreien Scharnieren am Aufsatzkranz befestigt ist. Kein Bohren, Messen oder Anpassen mehr und immer eine perfekte Abdichtung zwischen Kuppel und Aufsatzkranz. Man muss nur noch die Kuppel festschrauben und erhält einen optisch sehr ansprechenden Gesamteindruck. Auch sämtliche Betätigungssysteme sind bereits am Aufsatzkranz montiert wie die hand- oder elektrisch-betätigte Spindel für schwer zugängliche Stellen und mehr Komfort.



Lüftungsrahmen

PVC-Rahmen

Die PVC-Rahmen werden als Elemente von Entlüftungskuppeln verwendet. Diese PVC-Rahmen haben den großen Vorteil, dass sie gut isolieren, wodurch sich die Gefahr von Kondensatbildung erheblich verringert.

Die PVC-Rahmen haben Verstärkungspunkte aus Metall. So können Bügel und eventuelle andere Montagekomponenten fest am Rahmen befestigt werden.

Die Oberscharniere sind vormontiert. Alles andere Zubehör – wie das Montageset mit Unterscharnieren und das Lüftungssystem – sind nicht im Preis des Rahmens enthalten und müssen separat bestellt werden (S. 121-122). Die PVC-Rahmen von Skylux haben eine co-extrudierte Wind- und Regendichtung. Beim Schließen des Kuppelrahmens wird die Dichtung genau auf dem Aufsatzkranz angedrückt. So ist alles perfekt abgeschlossen. Die PVC-Rahmen brauchen auch nicht weiter bearbeitet zu werden. Die sichtbare Seite gleicht diese des PVC-Aufsatzkranzes.



STANDARD PVC-RAHMEN	PVC EP RAHMEN	PVC EP25 RAHMEN
<ul style="list-style-type: none"> ✓ standard ✓ gut isolierend 	<ul style="list-style-type: none"> ✓ zusätzliche Innenstruktur ✓ sehr fest ✓ sehr gut isolierend 	<ul style="list-style-type: none"> ✓ PVC EP Rahmen mit 6-schaligen 25 mm Polycarbonat Platte opal ✓ sehr gut isolierend



ZERTIFIKATE: Skylux hat eine CE-Markierung nach EN 1873.
Brandschutzzertifikat: Euroklasse E (EN 11-92)

Runde Polyester-Rahmen

Runde Polyester-Rahmen – die vormontiert geliefert werden – werden als Element für runde Entlüftungskuppeln verwendet und eignen sich für runde Aufsatzkränze aus Polyester oder Metall. Runde Rahmen aus Polyester sind isolierend. Beim Lüftungssystem haben Sie die Wahl zwischen einer manuell oder elektrisch bedienten Spindel. Bei runden Kuppeln sind kein Kettenmotor und Dachausstieg möglich.

Die Oberscharniere sind vormontiert. Alles übrige Zubehör – wie das Montageset mit Unterscharnieren und die Lüftungssysteme – müssen separat hinzubestellt werden (S. 121-122).



TECHNISCHE DATEN

Rahmen	U _e -Wert EN 1873:2014 (W/m ² K)
PVC-Rahmen standard	1,50
PVC-Rahmen EP	0,75
PVC-Rahmen EP 25	0,75
PVC-Rahmen iDome & iWindow (laag standaard)	1,08
PVC-Rahmen iDome & iWindow (hoog)	0,49
Polyester-Rahmen	0,32

U_e-Wert: U(edge profile) oder Isolationswert des Rahmens nach EN 1873:2014 und bestimmt durch EN 10077-2:2012

PVC-Rahmen

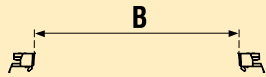
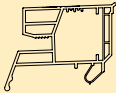
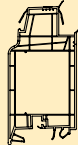
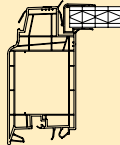
				
B TAGESLICHTMAß		PVC-RAHMEN ohne Spindel	PVC-RAHMEN EP ohne Spindel	PVC-RAHMEN EP25* ohne Spindel
■	30 x 30	↑ € 156		
	40 x 40	↑ € 165 ●	↑ € 270	↑ € 552
	45 x 45	↑ € 168	↑ € 278	↑ € 564
	50 x 50	↑ € 174 ●	↑ € 284	↑ € 568
	55 x 55	↑ € 177 ●	↑ € 292	↑ € 581
	60 x 60	↑ € 186 ●	↑ € 304	↑ € 589
	70 x 70	↑ € 192 ●	↑ € 319	↑ € 600
	75 x 75	↑ € 195 ●	↑ € 326	↑ € 618
	80 x 80	↑ € 201 ●	↑ € 334	↑ € 630
	85 x 85	↑ € 205	↑ € 340	↑ € 637
	90 x 90	↑ € 210 ●	↑ € 349	↑ € 646
	100 x 100	↑ € 214 ●	↑ € 358	↑ € 663
	105 x 105	↑ € 221 ●	↑ € 370	↑ € 676
	110 x 110	↑ € 225 ●	↑ € 375	↑ € 729
	120 x 120	↑ € 234	↑ € 390	↑ € 760
	130 x 130	↑ € 267 ●	↑ € 417	↑ € 775
	140 x 140	↑↑ € 276	↑↑ € 500	↑↑ € 809
	150 x 150	↑↑ € 302	↑↑ € 532	↑↑ € 852
	155 x 155	↑↑ € 311	↑↑ € 545	↑↑ € 860
	160 x 160	↑↑ € 317	↑↑ € 555	↑↑ € 865
170 x 170	↑↑ € 323	↑↑ € 570	↑↑ € 879	
180 x 180	↑↑ € 336	↑↑ € 589	↑↑ € 941	
200 x 200	↑↑ € 356	↑↑ € 664	↑↑ € 966	
■	30 x 80	↑ € 177		
	30 x 90	↑ € 186		
	30 x 130	↑ € 211		
	40 x 70	↑ € 177 ●	↑ € 292	↑ € 572
	40 x 100	↑ € 192 ●	↑ € 319	↑ € 597
	40 x 130	↑ € 205	↑ € 337	↑ € 623
	40 x 140	↑ € 221	↑ € 346	↑ € 638
	40 x 160	↑ € 230	↑ € 361	↑ € 647
	40 x 190	↑ € 251	↑ € 392	↑ € 647
	40 x 220	↑↑ € 281	↑↑ € 436	↑↑ € 679
	40 x 280	↑↑ € 335	↑↑ € 505	↑↑ € 722
	40 x 300	↑↑ € 343	↑↑ € 509	↑↑ € 785
	45 x 75	↑ € 181	↑ € 300	↑ € 568
	45 x 105	↑ € 193	↑ € 325	↑ € 582
	50 x 70	↑ € 186 ●	↑ € 304	↑ € 611
	50 x 80	↑ € 189 ●	↑ € 312	↑ € 581
	50 x 100	↑ € 193 ●	↑ € 325	↑ € 592
	50 x 110	↑ € 201 ●	↑ € 334	↑ € 607
	50 x 140	↑ € 222	↑ € 351	↑ € 618
	50 x 170	↑ € 239	↑ € 378	↑ € 670
	50 x 200	↑↑ € 275	↑↑ € 422	↑↑ € 670
	50 x 230	↑↑ € 292	↑↑ € 445	↑↑ € 749

* Verfügbar als festes Modell mit Montagset: Zuschlag von € 30

- ↑ Für einzelne Spindel ↑↑ Für Tandemspindel
- Aus Lager lieferbar Andere auf Anfrage

Für jeden Rahmen muss ein Lüftungssystem gewählt werden (S. 121-122).

PVC-Rahmen (Fortsetzung)

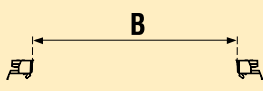
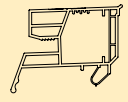
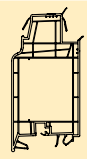
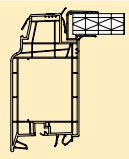
				
B TAGESLICHTMAß		PVC-RAHMEN ohne Spindel	PVC-RAHMEN EP ohne Spindel	PVC-RAHMEN EP25* ohne Spindel
60 x 80	↑	€ 192 ●	↑ € 319	↑ € 604
60 x 90	↑	€ 195 ●	↑ € 326	↑ € 604
60 x 120	↑	€ 210 ●	↑ € 349	↑ € 616
60 x 130	↑	€ 225	↑ € 353	↑ € 643
60 x 150	↑	€ 234	↑ € 367	↑ € 654
60 x 180	↑	€ 253	↑ € 397	↑ € 712
60 x 200	↑↑	€ 278	↑↑ € 427	↑↑ € 748
70 x 100	↑	€ 206 ●	↑ € 340	↑ € 628
70 x 130	↑	€ 229 ●	↑ € 360	↑ € 661
70 x 150	↑	€ 238	↑ € 375	↑ € 680
70 x 160	↑	€ 246 ●	↑ € 387	↑ € 687
70 x 200	↑↑	€ 283	↑↑ € 436	↑↑ € 752
70 x 220	↑↑	€ 294	↑↑ € 453	↑↑ € 772
75 x 105	↑	€ 210	↑ € 349	↑ € 655
75 x 125	↑	€ 214 ●	↑ € 358	↑ € 678
75 x 165	↑	€ 251	↑ € 396	↑ € 717
75 x 175	↑↑	€ 274 ●	↑↑ € 487	↑↑ € 749
75 x 225	↑↑	€ 301	↑↑ € 462	↑↑ € 808
80 x 110	↑	€ 211 ●	↑ € 352	↑ € 663
80 x 130	↑	€ 234 ●	↑ € 367	↑ € 682
80 x 140	↑	€ 238	↑ € 375	↑ € 688
80 x 155	↑	€ 246	↑ € 388	↑ € 715
80 x 160	↑	€ 251 ●	↑ € 396	↑ € 717
80 x 170	↑↑	€ 274	↑↑ € 487	↑↑ € 749
80 x 180	↑↑	€ 276 ●	↑↑ € 491	↑↑ € 802
80 x 200	↑↑	€ 290	↑↑ € 448	↑↑ € 791
80 x 220	↑↑	€ 299	↑↑ € 461	↑↑ € 808
80 x 230	↑↑	€ 304	↑↑ € 470	↑↑ € 813
80 x 250	↑↑	€ 335	↑↑ € 507	↑↑ € 876
80 x 280	↑↑	€ 348	↑↑ € 529	↑↑ € 896
90 x 120	↑	€ 228 ●	↑ € 370	↑ € 682
90 x 150	↑	€ 251 ●	↑ € 396	↑ € 723
90 x 180	↑↑	€ 280	↑↑ € 500	↑↑ € 786
90 x 210	↑↑	€ 299	↑↑ € 464	↑↑ € 803
100 x 130	↑	€ 239 ●	↑ € 380	↑ € 699
100 x 150	↑↑	€ 270 ●	↑↑ € 484	↑↑ € 749
100 x 160	↑↑	€ 275 ●	↑↑ € 491	↑↑ € 753
100 x 180	↑↑	€ 277	↑↑ € 500	↑↑ € 759
100 x 190	↑↑	€ 292	↑↑ € 512	↑↑ € 799
100 x 200	↑↑	€ 296 ●	↑↑ € 462	↑↑ € 803
100 x 220	↑↑	€ 307 ●	↑↑ € 474	↑↑ € 824
100 x 230	↑↑	€ 312	↑↑ € 483	↑↑ € 828
100 x 250	↑↑	€ 343 ●	↑↑ € 522	↑↑ € 891
100 x 280	↑↑	€ 355 ●	↑↑ € 544	↑↑ € 911
100 x 300	↑↑	€ 367	↑↑ € 564	↑↑ € 921

* Verfügbar als festes Modell mit Montagset: Zuschlag von € 30

- ↑ Für einzelne Spindel ↑↑ Für Tandemspindel
- Aus Lager lieferbar Andere auf Anfrage

Für jeden Rahmen muss ein Lüftungssystem gewählt werden (S. 121-122).

PVC-Rahmen (Fortsetzung)

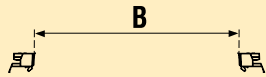
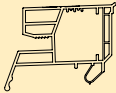
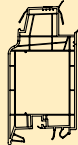
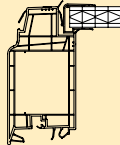
				
B TAGESLICHTMAß		PVC-RAHMEN ohne Spindel	PVC-RAHMEN EP ohne Spindel	PVC-RAHMEN EP25* ohne Spindel
105 x 165		↑↑ € 278	↑↑ € 538	↑↑ € 760
105 x 225		↑↑ € 312	↑↑ € 488	↑↑ € 828
110 x 140		↑↑ € 253	↑↑ € 462	↑↑ € 790
110 x 170		↑↑ € 283	● ↑↑ € 506	↑↑ € 839
110 x 230		↑↑ € 318	↑↑ € 493	↑↑ € 932
120 x 140		↑↑ € 258	↑↑ € 471	↑↑ € 798
120 x 150		↑↑ € 278	↑↑ € 497	↑↑ € 834
120 x 180		↑↑ € 296	● ↑↑ € 525	↑↑ € 901
120 x 210		↑↑ € 311	↑↑ € 484	↑↑ € 919
120 x 240		↑↑ € 323	↑↑ € 502	↑↑ € 1037
130 x 160		↑↑ € 299	● ↑↑ € 528	↑↑ € 844
130 x 190		↑↑ € 317	● ↑↑ € 554	↑↑ € 912
130 x 200		↑↑ € 320	↑↑ € 495	↑↑ € 919
130 x 220		↑↑ € 335	● ↑↑ € 511	↑↑ € 940
130 x 230		↑↑ € 337	● ↑↑ € 521	↑↑ € 944
130 x 250		↑↑ € 361	↑↑ € 549	↑↑ € 1052
130 x 280		↑↑ € 380	↑↑ € 580	↑↑ € 1070
145 x 170		↑↑ € 312	↑↑ € 547	↑↑ € 862
155 x 225		↑↑ € 348	↑↑ € 535	↑↑ € 957
160 x 200		↑↑ € 336	● ↑↑ € 522	↑↑ € 941
160 x 220		↑↑ € 348	↑↑ € 535	↑↑ € 957
160 x 230		↑↑ € 351	↑↑ € 543	↑↑ € 962
160 x 250		↑↑ € 380	↑↑ € 589	↑↑ € 1067
160 x 280		↑↑ € 396	↑↑ € 616	↑↑ € 1088

Polyester-Rahmen

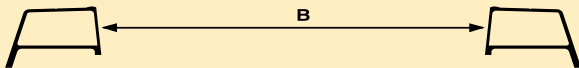
	
B TAGESLICHTMAß	POLYESTER RAHMEN OHNE SPINDEL für manuelle oder elektrische Spindel 230 V
∅ 40	↑ € 317 ●
∅ 50	↑ € 372 ●
∅ 60	↑ € 433 ●
∅ 70	↑ € 485 ●
∅ 80	↑ € 539 ●
∅ 90	↑ € 602 ●
∅ 100	↑ € 655 ●
∅ 110	↑ € 713 ●
∅ 120	↑ € 763 ●
∅ 130	↑ € 823 ●
∅ 140	↑ € 881 ●
∅ 160	↑ € 994 ●

* Verfügbar als festes Modell mit Montagset: Zuschlag von € 30

- ↑ Für einzelne Spindel ↑↑ Für Tandemspindel
- Aus Lager lieferbar Andere auf Anfrage

Für jeden Rahmen muss ein Lüftungssystem gewählt werden (S. 121-122).

Lüftungs- und Bedienungssysteme

Elektrische Lüftungs- und Bedienungssysteme

ELEKTRISCHE ÖFFNUNGSMECHANISMEN INKL. MONTAGESET		MECHANISMUS INKL. MONTAGESET
LÜFTUNG		PREIS
1	↑ Kettenmotor 230 V – ab einem Tageslichtmaß von 40 x 40 cm (Art 21780) mit regelbare Öffnung von 40 cm – inkl. Montageset (Art 94276)	€ 499
	↑↑ Elektrische Kettenmotor Tandem 230 V Synchro (2 x Art 78834) mit regelbare Öffnung von 40 cm – inkl. Montageset (Art 94277)	€ 1098
2	↑ Elektrische Spindel 230 V – 30 cm Öffnung (Art 5997) inkl. Montageset (Art 94276)	€ 499
	↑↑ Elektrische Tandemspindel 230 V – keine Verbindungsstange (2 x Art 5997) inkl. Montageset (Art 94277)	€ 980
3	↑ Elektrischer Kettenmotor 230 V für Fernbedienung mit Sender (Art 44704) ab einem Tageslichtmaß von 55 x 55 cm (nicht geeignet für Feuchträume oder Lichtkuppeln mit doppeltem Motor) – 30 cm Öffnung – inkl. Montageset (Art 94276)	€ 955
	Extra Bedienungssender für ferngesteuerten Kettenmotor (Art 44706)	€ 106
	Montageset Regensensor für elektrischen Kettenmotor mit Fernsteuerung (Art 108549)	€ 578
4	↑ Kettenmotor 24 V – ab einem Tageslichtmaß von 40 x 40 cm (Art 22563) mit regelbare Öffnung von 40 cm – inkl. Montageset (Art 94276) zu verwenden mit Skycom Zentrale Seite 153	€ 499
ELEKTRISCHE BEDIENUNGSGERÄTE		PREIS
5	Typ Aufbau zweipolig (Art 26924)	€ 56,10
	Typ Unterbau zweipolig (Art 26923)	€ 59,60
	Regendetektor mit Zentrale für max. 8 Motoren 230 V (Art 22108)	€ 782,40

Anmerkung

Für jeden PVC- oder Polyester-Öffnungsrahmen wählen Sie das gewünschte Öffnungssystem ↑ oder ↑↑ und das Zubehör. Das Zubehör besteht aus Unterscharniere, Bügel, Montageplatten, Schrauben und die Montage dieser Unterteile.

Manuelle Lüftungs- und Bedienungssysteme

MANUELLE ÖFFNUNGSMECHANISMEN INKL. MONTAGESET		MECHANISMUS INKL. MONTAGESET
LÜFTUNG		PREIS
6	↑ Spindel mit PVC-Rohr – NICHT für gerade, PVC 30/20 oder PVC 35/30 Aufzatskränze (Art 5281) – inkl. Montageset (Art 94278)	€ 129
	↑↑ Tandemspindel mit PVC-Rohr – NICHT für gerade, PVC 30/20 oder PVC 35/30 Aufzatskränze – Komplet mit Verbindungsstange von 1000 mm (Art 6908) oder 1500 mm (Art 6909) – inkl. Montageset (Art 94279)	€ 405
7	↑ Spindel mit Auge (Art 5286) – inkl. Montageset (Art 94278)	€ 129
	↑↑ Tandemspindel mit Auge Komplet mit Verbindungsstange von 1000 mm (Art 6910) oder 1500 mm (Art 6911) – inkl. Montageset (Art 94279)	€ 405
8	↑ Manuelle Kettenspindel mit Auge (Art 23173) (ab Tageslichtmaß 40 cm, Kette exzentrisch im Bezug aufs Gehäuse, nicht in Tandem installieren) – inkl. Montageset (Art 94278)	€ 203

↑ Für einzelne Spindel

↑↑ Für Tandemspindel

Manuelle Lüftungs- und Bedienungssysteme (Fortsetzung)

	MANUELLE BEDIENUNGSGERÄTE	PREIS
9	Handkurbelstange mit Schlitz für Spindel mit Rohr	
	1 m (Art 5975)	€ 35,00
	1,5 m (Art 5976)	€ 35,00
	2 m (Art 5977)	€ 39,70
	3 m (Art 5978)	€ 51,90
	4 m (Art 5979)	€ 51,90
10	Handkurbelstange mit Haken für Spindel mit Auge	
	1 m (Art 5969)	€ 35,00
	1,5 m (Art 5970)	€ 35,00
	2 m (Art 5971)	€ 39,70
	3 m (Art 5972)	€ 51,90
	4 m (Art 5973)	€ 51,90

Anmerkung

Für jeden PVC- oder Polyester-Öffnungsrahmen wählen Sie das gewünschte Lüftungssystem ↑ oder ↑↑ und das Zubehör. Die Zubehöre bestehen aus Unterscharniere, Bügel, Montageplatten, Schrauben und die Montage dieser Unterteile.

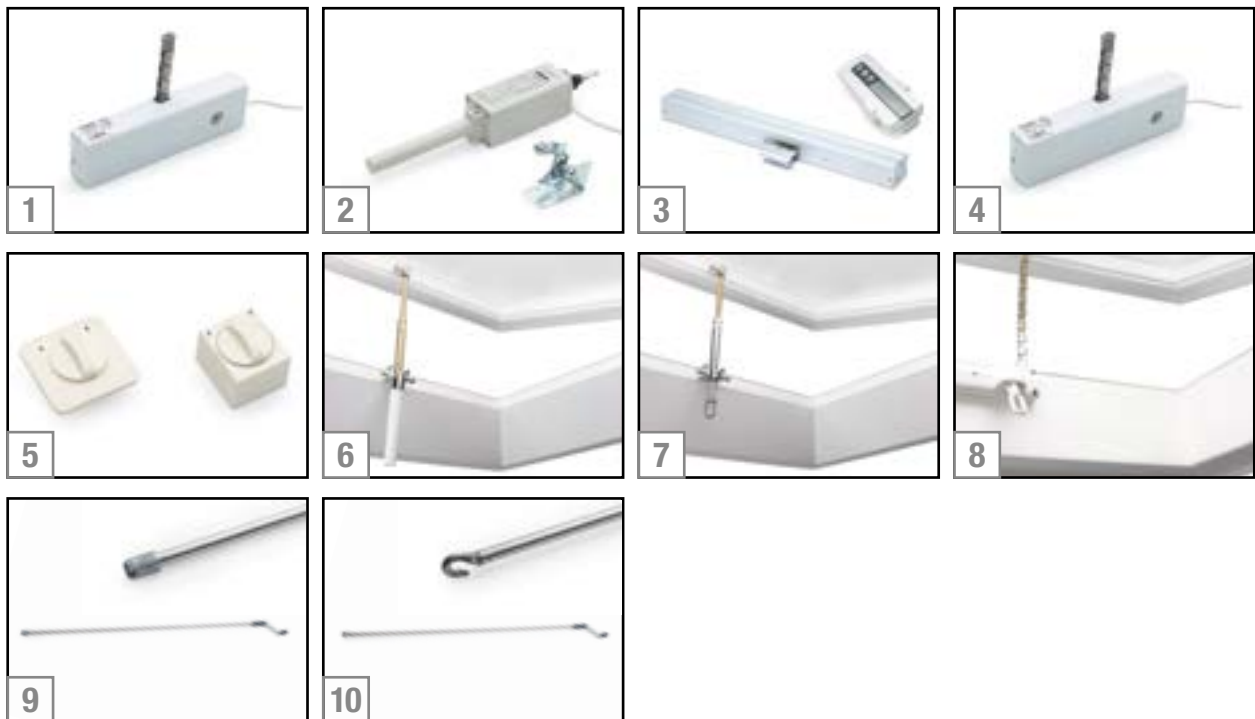

Dachausstiegskuppeln

Die vormontierte Skylux Dachausstiegskuppel bietet einen Zugang zum Flachdach bzw. zur Dachterrasse und eignet sich auch zum Lüften. Dabei wird die Durchgangsöffnung maximal ausgenutzt (freie Öffnung bis zu 3,12 m²).

Zwei Ausführungen sind lieferbar: die vormontierte manuell oder elektrisch bediente Dachausstiegskuppel bestehend aus einem Skylux Aufsatzkranz und einem Standardrahmen aus PVC.

CE ZERTIFIKATE: Die Skylux Kunststoffkuppel hat eine CE-Markierung nach EN 1873.
EN 1873 Brandschutzzertifikat:
 -Acrylschalen: Euroklasse E (EN 13501-1)
 -Polycarbonatschalen: Euroklasse B, s1, d0 (EN 13501-1)
 -PVC-Aufsatzkranz: Euroklasse E (EN 11925-2) und Klasse M1

Manuelle Dachausstiegskuppeln

Seite 124-129



- ✓ vormontiertes Set
- ✓ mit zwei Gasfedern als Hilfe beim Öffnen
- ✓ Öffnungswinkel $\pm 75^\circ$
- ✓ verriegelbarer Griff, zur Verriegelung der Kuppel in geschlossenem Zustand
(optional erhältlich: abschließbarer Griff mit Schlüssel)

Elektrische Dachausstiegskuppeln

Seite 130-133



- ✓ vormontiertes Set von Aufsatzkranz und Rahmen
- ✓ Öffnungswinkel mit 90°-Einstellung
- ✓ Motor (einzelner oder doppelter)
- ✓ Wechselrichter 230 V – 24 VDC 5 A
- ✓ mit Fernbedienung und Halterung
- ✓ seitliche Position des Motors (bzw. der Motoren)

Manuelle Dachausstiegskuppel

Die Skylux manuelle Dachausstiegskuppel ist immer vormontiert.

Der Preis besteht aus:

1. einem Aufsatzkranz aus PVC
2. einem vormontierten Standard-PVC-Rahmen
3. 2 Gasdruckfedern mit Bügeln*
4. einem (▲) oder zwei (▲▲) Griff(en)
5. Montagezubehör

Folgende Elemente müssen separat bestellt werden:

6. eine Kuppel nach Wahl. Siehe Seite 72 bis 84

Preisliste Dachausstiegssystem manuel (Kuppel nicht inbegriffen)

B TAGESLICHTMAß		Maximale Anzahl Schalen	Mit Aufsatzkranz PVC 16/20EP C = B + 20	Mit Aufsatzkranz PVC 20/00 EP C = B	Mit Aufsatzkranz PVC 30/20 C = B + 20	Mit Aufsatzkranz PVC 35/30 C = B + 30				
■	55 x 55 S ▲	4	€ 710		€ 888	€ 1027				
	60 x 60 S ▲	4	€ 734	€ 795	€ 911	€ 1053				
	70 x 70 S ▲	4	€ 783	€ 854	€ 951	€ 1103				
	75 x 75 S ▲	4	€ 803	€ 876	€ 966	€ 1125				
	80 x 80 S ▲	4	€ 820	€ 895	€ 990	€ 1157				
	90 x 90 S ▲	4	€ 849	€ 930	€ 1028	€ 1202				
	100 x 100 S ▲	4	€ 871	€ 955	€ 1068	€ 1255				
	105 x 105 S ▲	4	€ 907	€ 995	€ 1089	€ 1283				
	110 x 110 S ▲	4	€ 914	€ 1004	€ 1108	€ 1305				
	120 x 120 S ▲	3	€ 951	€ 1045	€ 1152	€ 1356				
130 x 130 S ▲	3	€ 1017	€ 1116	€ 1220	€ 1440					
140 x 140 L ▲▲	3	€ 1229	€ 1333	€ 1432	€ 1666					
■	60 x 80 S ▲	4	€ 783	€ 853	€ 951	€ 1103				
	60 x 90 S ▲	4	€ 794	€ 866	€ 966	€ 1125				
	60 x 120 S ▲	4	€ 849	€ 927	€ 1028	€ 1202				
	60 x 130 S ▲	4	€ 881	€ 963	€ 1067	€ 1251				
	60 x 150 S ▲	4	€ 912	€ 1000	€ 1107	€ 1300				
	60 x 180 S ▲	4	€ 961	€ 1053	€ 1175	€ 1388				
	60 x 200 L ▲▲	4	€ 1182	€ 1278	€ 1397	€ 1619				
	70 x 100 S ▲	4	€ 830	€ 907	€ 1014	€ 1184				
	70 x 130 S ▲	4	€ 886	€ 970	€ 1088	€ 1274				
	70 x 150 S ▲	4	€ 917	€ 1007	€ 1125	€ 1324				
	70 x 160 S ▲	4	€ 935	€ 1029	€ 1154	€ 1361				
	70 x 200 L ▲▲	3	€ 1190	€ 1290	€ 1425	€ 1647				
	75 x 105 S ▲	4	€ 869	€ 950	€ 1028	€ 1202				
	75 x 125 S ▲	4	€ 890	€ 976	€ 1068	€ 1255				
	75 x 165 S ▲	4	€ 959	€ 1054	€ 1172	€ 1384				
	75 x 175 L ▲▲	4	€ 1178	€ 1274	€ 1386	€ 1601				
	80 x 110 S ▲	4	€ 868	€ 951	€ 1050	€ 1230				
	80 x 130 S ▲	4	€ 920	€ 1008	€ 1107	€ 1300				
	80 x 140 S ▲	4	€ 932	€ 1022	€ 1125	€ 1324				
	80 x 160 S ▲	4	€ 987	€ 1082	€ 1172	€ 1384				
80 x 170 L ▲▲	3	€ 1182	€ 1280	€ 1381	€ 1596					
80 x 180 L ▲▲	3	€ 1194	€ 1294	€ 1399	€ 1618					

* Die Gasdruckfedern und der Beschlag sind sichtbar an der Innenseite des Aufsatzkranzes.

Manuelle Dachausstiegskuppel (Fortsetzung)

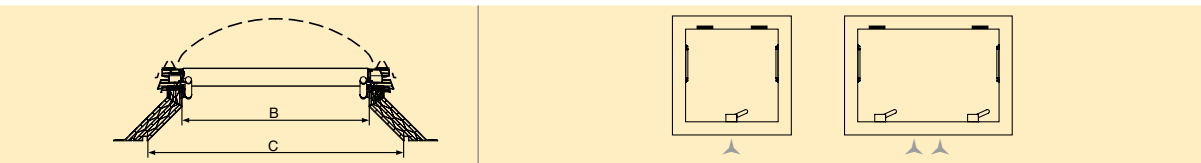

B TAGESLICHTMAß		Maximale Anzahl Schalen	Mit Aufsatzkranz PVC 16/20EP C = B + 20	Mit Aufsatzkranz PVC 20/00 EP C = B	Mit Aufsatzkranz PVC 30/20 C = B + 20	Mit Aufsatzkranz PVC 35/30 C = B + 30
80 x 200	L ▲▲	3	€ 1243	€ 1346	€ 1446	€ 1680
90 x 120	S ▲	4	€ 914	€ 1002	€ 1096	€ 1290
90 x 150	S ▲	4	€ 988	€ 1086	€ 1172	€ 1384
90 x 180	L ▲▲	3	€ 1213	€ 1313	€ 1422	€ 1664
100 x 130	S ▲	4	€ 936	€ 1025	€ 1147	€ 1354
100 x 150	L ▲▲	3	€ 1180	€ 1280	€ 1377	€ 1592
100 x 160	L ▲▲	3	€ 1193	€ 1293	€ 1398	€ 1617
100 x 190	L ▲▲	2	€ 1267	€ 1372	€ 1462	€ 1702
100 x 200	L ▲▲	2	€ 1284	€ 1392	€ 1481	€ 1726

S : Scharnier kurze Seite
L : Scharnier lange Seite

Skylux Lichtkuppeln: Preis siehe Seite 72 bis 84

Optional		
Mehrpreis für einen Griff (▲) mit Schlüssel für Dachausstieg		€ 79
Mehrpreis für zwei Griffe (▲▲) mit Schlüssel für Dachausstieg		€ 158

Manuelle Dachausstiegskuppel – Pergotop

Die Skylux manuelle Dachausstiegskuppel ist immer vormontiert.

Der Preis besteht aus:

1. einem Aufsatzkranz aus PVC
2. einem vormontierten Höhen PVC Rahmen mit Dämmplatte
3. Scharniere an der kurze Seite (S) oder lange Seite (L)
4. 2 Gasfedern mit Bügeln*
5. einem Griff (▲)
6. Montagezubehör

Bei iDome müssen folgende Elemente separat bestellt werden:

7. eine einschalige Kuppel nach Wahl. Siehe Seite 72 bis 84

Preisliste Dachausstiegsystem manuell mit Pergotop IP32 (ohne Kuppel)

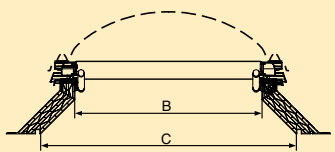
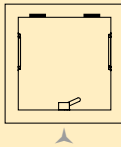
					
B TAGESLICHTMAß		Mit Aufsatzkranz PVC 16/20EP C = B + 20	Mit Aufsatzkranz PVC 20/00 EP C = B	Mit Aufsatzkranz PVC 30/20 C = B + 20	Mit Aufsatzkranz PVC 35/30 C = B + 30
■	60 x 60 S	€ 989	€ 1050	€ 1166	€ 1308
	70 x 70 S	€ 1063	€ 1134	€ 1231	€ 1383
	75 x 75 S	€ 1106	€ 1179	€ 1269	€ 1428
	80 x 80 S	€ 1125	€ 1200	€ 1295	€ 1462
	90 x 90 S	€ 1184	€ 1265	€ 1363	€ 1537
	100 x 100 S	€ 1244	€ 1328	€ 1441	€ 1628
■	60 x 80 L	€ 1051	€ 1121	€ 1219	€ 1371
	60 x 90 L	€ 1069	€ 1141	€ 1241	€ 1400
	60 x 120 L	€ 1136	€ 1214	€ 1315	€ 1489
	60 x 130 L	€ 1278	€ 1360	€ 1464	€ 1648
	70 x 100 L	€ 1123	€ 1200	€ 1307	€ 1477
	70 x 130 L	€ 1289	€ 1373	€ 1491	€ 1677
	75 x 105 L	€ 1184	€ 1265	€ 1343	€ 1517
	75 x 125 L	€ 1306	€ 1392	€ 1484	€ 1671
	80 x 110 L	€ 1185	€ 1268	€ 1367	€ 1547

S : Scharnier kurze Seite

L : Scharnier lange Seite

Manuelle Dachausstiegskuppel – Pergotop (Fortsetzung)

Preisliste Dachausstiegssystem manuell mit Pergotop IP89 (ohne Kuppel)

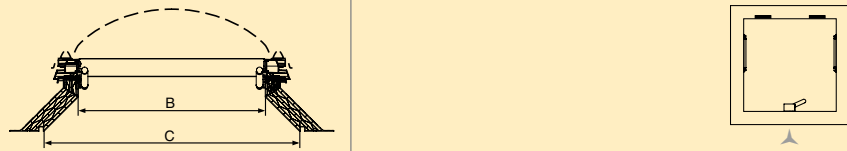

B TAGESLICHTMAß		Mit Aufsatzkranz PVC 16/20EP C = B + 20	Mit Aufsatzkranz PVC 20/00 EP C = B	Mit Aufsatzkranz PVC 30/20 C = B + 20	Mit Aufsatzkranz PVC 35/30 C = B + 30
60 x 60	S	€ 1116	€ 1177	€ 1293	€ 1435
70 x 70	S	€ 1220	€ 1291	€ 1388	€ 1540
75 x 75	S	€ 1263	€ 1336	€ 1426	€ 1585
80 x 80	S	€ 1303	€ 1378	€ 1473	€ 1640
90 x 90	S	€ 1391	€ 1472	€ 1570	€ 1744
100 x 100	S	€ 1451	€ 1535	€ 1648	€ 1835
105 x 105	S	€ 1533	€ 1621	€ 1715	€ 1909
60 x 80	L	€ 1178	€ 1248	€ 1346	€ 1498
60 x 90	L	€ 1196	€ 1268	€ 1368	€ 1527
60 x 120	L	€ 1263	€ 1341	€ 1442	€ 1616
60 x 130	L	€ 1586	€ 1668	€ 1772	€ 1956
60 x 150	L	€ 1626	€ 1714	€ 1821	€ 2014
60 x 180	L	€ 1864	€ 1956	€ 2078	€ 2291
70 x 100	L	€ 1280	€ 1357	€ 1464	€ 1634
70 x 130	L	€ 1597	€ 1681	€ 1799	€ 1985
70 x 150	L	€ 1638	€ 1728	€ 1846	€ 2045
75 x 105	L	€ 1341	€ 1422	€ 1500	€ 1674
75 x 125	L	€ 1614	€ 1700	€ 1792	€ 1979
80 x 110	L	€ 1363	€ 1446	€ 1545	€ 1725
80 x 130	L	€ 1634	€ 1722	€ 1821	€ 2014
80 x 140	L	€ 1653	€ 1743	€ 1846	€ 2045

S : Scharnier kurze Seite

L : Scharnier lange Seite

Skylux Lichtkuppeln: Preis siehe Seite 72 bis 84

Optional

Mehrpreis für einen Griff mit Schlüssel

€ 79

* Die Gasdruckfedern und der Beschlag sind sichtbar an der Innenseite des Aufsatzkranzes.

Manuelle Dachausstiegskuppel mit Glas

Die Skylux manuelle Dachausstiegskuppel ist immer vormontiert.

Der Preis besteht aus:

1. einem Aufsatzkranz aus PVC
2. einem vormontierten HOHEN PVC-Rahmen mit Glas
3. Scharniere an der kurzen Seite (S) oder langen Seite (L)
4. 2 Gasdruckfedern mit Bügeln*
5. einem Griff (▲)
6. Montagezubehör

Bei iDome müssen folgende Elemente separat bestellt werden:

7. eine einschalige Kuppel nach Wahl. Siehe Seite 72 bis 84

Preisliste Dachausstiegssystem manuell mit Glas (iWindow2)

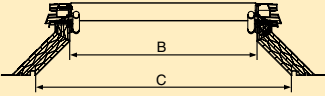
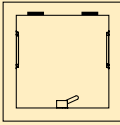
					
B TAGESLICHTMAß		Mit Aufsatzkranz PVC 16/20EP C = B + 20	Mit Aufsatzkranz PVC 20/00 EP C = B	Mit Aufsatzkranz PVC 30/20 C = B + 20	Mit Aufsatzkranz PVC 35/30 C = B + 30
70 x 70	S	€ 1440	€ 1511	€ 1608	€ 1760
80 x 80	S	€ 1565	€ 1640	€ 1735	€ 1902
60 x 90	L	€ 1485	€ 1557	€ 1657	€ 1816
70 x 100	L	€ 1630	€ 1707	€ 1814	€ 1984

Preisliste Dachausstiegssystem manuell mit Glas (iWindow3)

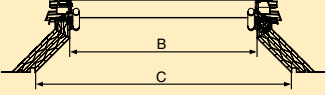
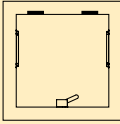
					
B TAGESLICHTMAß		Mit Aufsatzkranz PVC 16/20EP C = B + 20	Mit Aufsatzkranz PVC 20/00 EP C = B	Mit Aufsatzkranz PVC 30/20 C = B + 20	Mit Aufsatzkranz PVC 35/30 C = B + 30
70 x 70	S	€ 1793	€ 1864	€ 1961	€ 2113

S : Scharnier kurze Seite

L : Scharnier lange Seite

Manuelle Dachausstiegskuppel mit Glas (Fortsetzung)

Preisliste Dachausstiegssystem manuell mit Glas (iDome Kuppel nicht inbegriffen)



B TAGESLICHTMAß	Maximale Anzahl Schalen	Mit Aufsatzkranz PVC 16/20EP C = B + 20	Mit Aufsatzkranz PVC 20/00 EP C = B	Mit Aufsatzkranz PVC 30/20 C = B + 20	Mit Aufsatzkranz PVC 35/30 C = B + 30
70 x 70 S	4	€ 1273	€ 1344	€ 1441	€ 1593
80 x 80 S	2	€ 1371	€ 1446	€ 1541	€ 1708
60 x 90 L	2	€ 1312	€ 1384	€ 1484	€ 1643

S : Scharnier kurze Seite
L : Scharnier lange Seite

Skylux Lichtkuppeln: Preis siehe Seite 72 bis 84

Optional

Mehrpreis für einen Griff mit Schlüssel

€ 79

* Die Gasdruckfedern und der Beschlag sind sichtbar an der Innenseite des Aufsatzkranzes.



Elektrische Dachausstiegskuppel

Die Skylux Dachausstiegskuppel ist immer vormontiert.

Der Preis besteht aus:

1. einem Aufsatzkranz aus PVC Typ 16/00 - 20/00 - 30/20 oder aus Metall Typ M30
2. einem oder zwei Motor(en) Skylux Dachausstieg mit 90°-Beschränkung
3. einem vormontierten Standard-PVC-Rahmen
4. einem Transformator 230 V / 24 V DC
5. einer Fernbedienung mit Halter

Folgende Elemente müssen separat bestellt werden:

6. eine Kuppel nach Wahl. Siehe Seite 72 bis 84

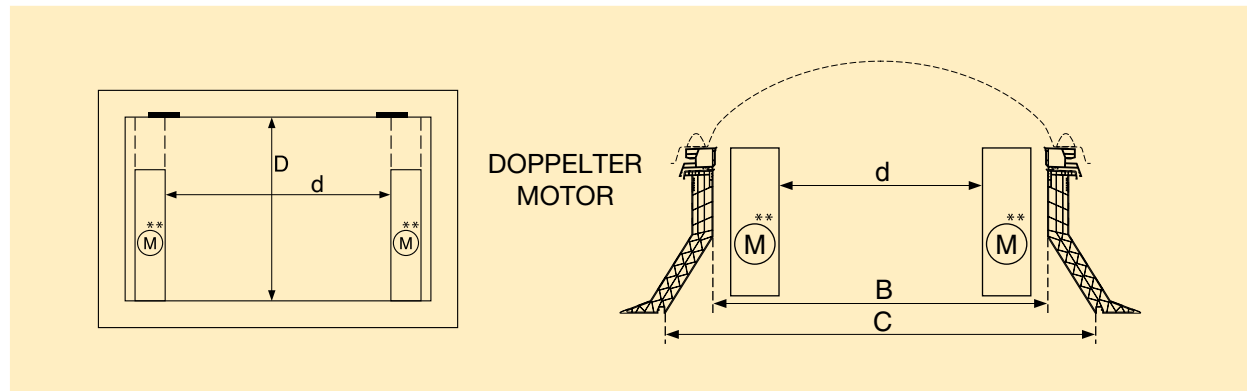
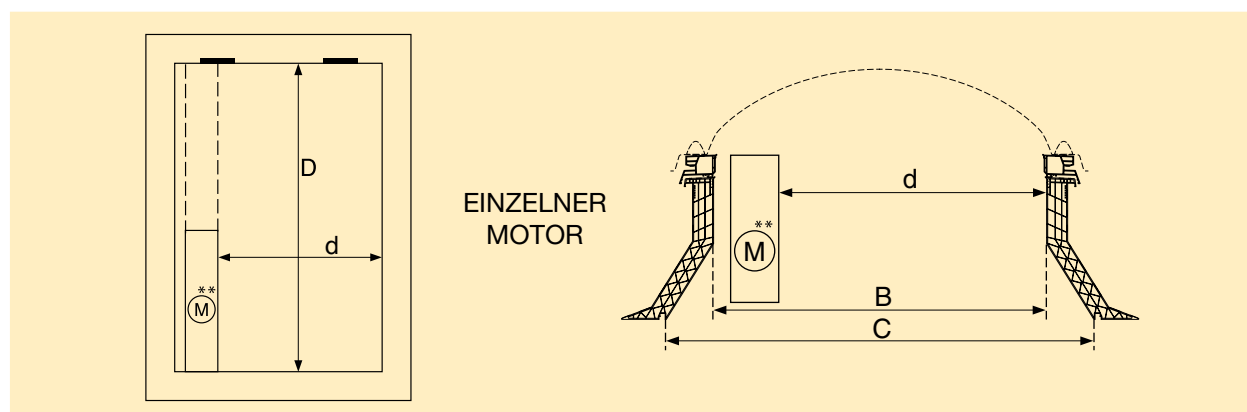

Preisliste Dachausstiegsystem elektrisch (Kuppel nicht inbegriffen)

	B TAGESLICHTMAß C (M30-PVC 16/00)	C DACHÖFFNUNG PVC 30/20	D x d DURCHGANGS- ÖFFNUNG	Mit Aufsatzkr. PVC 16/00 C = B	Mit Aufsatzkr. PVC 20/00 C = B	Mit Aufsatzkr. PVC 30/20 C = B + 20	Mit Aufsatzkr. Metall M30 C = B
	70 x 70 S	90 x 90	50 x 70	€ 2477	€ 2585	€ 2682	€ 2584
	75 x 75 S	95 x 95	55 x 75	€ 2494	€ 2607	€ 2697	€ 2586
	80 x 80 S	100 x 100	60 x 80	€ 2509	€ 2626	€ 2721	€ 2597
	90 x 90 S	110 x 110	70 x 90	€ 2535	€ 2661	€ 2759	€ 2622
	100 x 100 S	120 x 120	80 x 100	€ 2556	€ 2686	€ 2799	€ 2646
	70 x 100 S	90 x 120	50 x 100	€ 2517	€ 2638	€ 2745	€ 2613
	70 x 150 L	90 x 170	70 x 110	€ 4171	€ 4310	€ 4428	€ 4256
	70 x 160 L	90 x 180	70 x 120	€ 4188	€ 4332	€ 4457	€ 4383
	70 x 200 L	90 x 220	70 x 160	€ 4271	€ 4425	€ 4560	€ 4452
	70 x 220 L	90 x 240	70 x 180	€ 4299	€ 4468	€ 4598	€ 4477
	75 x 165 L	95 x 185	75 x 125	€ 4208	€ 4357	€ 4475	
	75 x 175 L	95 x 195	75 x 135	€ 4256	€ 4409	€ 4521	€ 4426
	75 x 225 L	95 x 245	75 x 185	€ 4357	€ 4534	€ 4619	€ 4495
	80 x 140 L	100 x 160	80 x 100	€ 4183	€ 4325	€ 4428	€ 4256
	80 x 160 L	100 x 180	80 x 120	€ 4233	€ 4385	€ 4475	€ 4397
	80 x 170 L	100 x 190	80 x 130	€ 4263	€ 4415	€ 4516	€ 4426
	80 x 180 L	100 x 200	80 x 140	€ 4270	€ 4429	€ 4534	€ 4432
	80 x 200 L	100 x 220	80 x 160	€ 4317	€ 4481	€ 4581	€ 4469
	80 x 220 L	100 x 240	80 x 180	€ 4355	€ 4532	€ 4617	€ 4493
	80 x 230 L	100 x 250	80 x 190	€ 4375	€ 4559	€ 4642	€ 4504
	80 x 250 L	100 x 270	80 x 210	€ 4461	€ 4659	€ 4704	
	80 x 280 L	100 x 300	80 x 240	€ 4494	€ 4703	€ 4767	€ 4589
	90 x 150 L	110 x 170	90 x 110	€ 4237	€ 4389	€ 4475	€ 4289
	90 x 180 L	110 x 200	90 x 140	€ 4285	€ 4448	€ 4557	€ 4449
	90 x 210 L	110 x 230	90 x 170	€ 4371	€ 4553	€ 4617	
	100 x 150 L	120 x 170	100 x 110	€ 4260	€ 4415	€ 4512	€ 4314
	100 x 160 L	120 x 180	100 x 120	€ 4269	€ 4428	€ 4533	€ 4431
	100 x 190 L	120 x 210	100 x 150	€ 4334	€ 4507	€ 4597	€ 4477
	100 x 200 L	120 x 220	100 x 160	€ 4352	€ 4527	€ 4616	€ 4490
	100 x 220 L	120 x 240	100 x 180	€ 4394	€ 4584	€ 4662	€ 4519
	100 x 230 L	120 x 250	100 x 190	€ 4414	€ 4606	€ 4681	€ 4529
	100 x 250 L	120 x 270	100 x 210	€ 4469	€ 4670	€ 4747	€ 4577
	100 x 280 L	120 x 300	100 x 240	€ 4500	€ 4711	€ 4806	€ 4616

S : Scharnier kurze Seite

L : Scharnier lange Seite

Skylux Kuppeln: Preis siehe Seite 72 bis 84

Optional	
Extra Fernbedienung + Halter	€ 106

Verwenden Sie immer das B Maß für Bestellungen von Lichtkuppeln.

meist gängige Abmessungen

Elektrische Dachausstiegskuppel mit Glas

Die Skylux Dachausstiegskuppel ist immer vormontiert.

Der Preis besteht aus:

1. einem Aufsatzkranz aus PVC Typ 20/00 oder 30/20, aus Polyester PO 30/00 oder aus Metall Typ M30
2. einem ↑ oder zwei ↑↑ Motor(en) Skylux Dachausstieg mit 90°-Beschränkung
3. einem vormontierten Standard-PVC-Rahmen mit Glaskuppel nach Wahl iWindow2 / iWindow3 / iDome
4. einem Transformator 230 V / 24 V DC
5. einer Fernbedienung mit Halter

Bei iDome müssen folgende Elemente separat bestellt werden:

6. eine einschalige Kuppel nach Wahl. Siehe Seite 72 bis 84

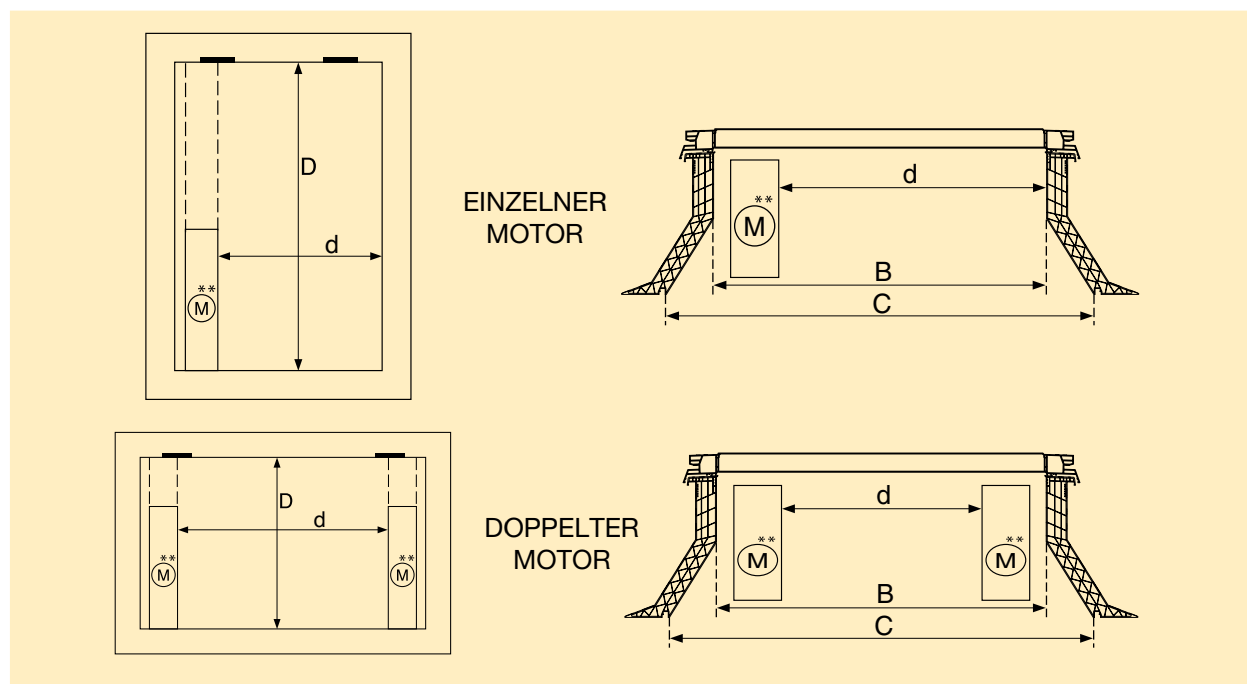

Preisliste elektrisches Dachausstiegssystem mit iWindow2

B TAGESLICHTMAß	d x D DURCHGANGS- ÖFFNUNG	Mit Aufsatzkr. PVC 20/00 C = B	Mit Aufsatzkr. PVC 30/20 C = B + 20	Mit Aufsatzkr. PO 30/00 C = B	Mit Aufsatzkr. Metall M30 C = B
90 x 90 S	48 x 90	€ 5633 ↑↑	€ 5731 ↑↑	€ 5697 ↑↑	€ 5380 ↑↑
100 x 100 S	79 x 100	€ 3876 ↑	€ 3989 ↑	€ 4039 ↑	€ 3712 ↑
110 x 110 S	89 x 110	€ 4109 ↑	€ 4213 ↑		€ 3921 ↑
120 x 120 S	78 x 120	€ 6106 ↑↑	€ 6213 ↑↑	€ 6278 ↑↑	€ 5814 ↑↑
130 x 130 S	88 x 130	€ 6304 ↑↑	€ 6408 ↑↑	€ 6502 ↑↑	€ 5991 ↑↑
140 x 140 S	98 x 140	€ 7040 ↑↑	€ 7139 ↑↑	€ 7263 ↑↑	€ 6702 ↑↑
70 x 100 S	49 x 100	€ 3680 ↑	€ 3787 ↑	€ 3785 ↑	€ 3531 ↑
80 x 130 L	80 x 88	€ 5909 ↑↑	€ 6008 ↑↑	€ 6017 ↑↑	€ 5629 ↑↑
90 x 120 S	48 x 120	€ 5818 ↑↑	€ 5912 ↑↑		€ 5538 ↑↑
100 x 130 S	79 x 130	€ 4185 ↑	€ 4307 ↑	€ 4405 ↑	€ 4001 ↑
100 x 150 L	100 x 108	€ 6131 ↑↑	€ 6228 ↑↑		€ 5816 ↑↑
100 x 200 L	100 x 158	€ 7017 ↑↑	€ 7106 ↑↑	€ 7269 ↑↑	€ 6766 ↑↑

S : Scharnier kurze Seite

L : Scharnier lange Seite

Skylux Kuppeln: Preis siehe Seite 72 bis 84

Elektrische Dachausstiegskuppel mit Glas (Fortsetzung)

Preisliste elektrisches Dachausstiegssystem mit iWindow3

B TAGESLICHTMAß			d x D DURCHGANGS- ÖFFNUNG	Mit Aufsatzkr. PVC 20/00 C = B	Mit Aufsatzkr. PVC 30/20 C = B + 20	Mit Aufsatzkr. PO 30/00 C = B	Mit Aufsatzkr. Metall M30 C = B
■	100 x 100	S	79 x 100	€ 4499 ↑	€ 4612 ↑↑	€ 4662 ↑	€ 4335 ↑
	110 x 110	S	89 x 110	€ 6617 ↑↑	€ 6721 ↑↑		€ 6339 ↑↑
	120 x 120	S	78 x 120	€ 7015 ↑↑	€ 7122 ↑↑	€ 7187 ↑↑	€ 6723 ↑↑
■	70 x 100	S	49 x 100	€ 4141 ↑	€ 4248 ↑	€ 4246 ↑	€ 3992 ↑
	90 x 120	S	48 x 120	€ 6533 ↑↑	€ 6627 ↑↑		€ 6253 ↑↑
	100 x 150	L	100 x 108	€ 7136 ↑↑	€ 7233 ↑↑		€ 6821 ↑↑

Preisliste elektrisches Dachausstiegssystem mit iDome (ohne Kuppel)

B TAGESLICHTMAß			d x D DURCHGANGS- ÖFFNUNG	Mit Aufsatzkr. PVC 20/00 C = B	Mit Aufsatzkr. PVC 30/20 C = B + 20	Mit Aufsatzkr. PO 30/00 C = B	Mit Aufsatzkr. Metall M30 C = B
■	90 x 90	S	48 x 90	€ 5403 ↑↑	€ 5501 ↑↑	€ 5467 ↑↑	€ 5150 ↑↑
	100 x 100	S	79 x 100	€ 3619 ↑	€ 3732 ↑	€ 3782 ↑	€ 3455 ↑
	110 x 110	S	89 x 110	€ 3814 ↑	€ 3918 ↑		€ 3626 ↑
	120 x 120	S	78 x 120	€ 5710 ↑↑	€ 5817 ↑↑	€ 5882 ↑↑	€ 5418 ↑↑
	130 x 130	S	88 x 130	€ 5863 ↑↑	€ 5967 ↑↑	€ 6061 ↑↑	€ 5550 ↑↑
	140 x 140	S	98 x 140	€ 6546 ↑↑	€ 6645 ↑↑	€ 6769 ↑↑	€ 6208 ↑↑
■	70 x 100	S	49 x 100	€ 3467 ↑	€ 3574 ↑	€ 3572 ↑	€ 3318 ↑
	80 x 130	L	80 x 88	€ 5637 ↑↑	€ 5736 ↑↑	€ 5745 ↑↑	€ 5357 ↑↑
	90 x 120	S	48 x 120	€ 5536 ↑↑	€ 5630 ↑↑		€ 5256 ↑↑
	100 x 130	S	79 x 130	€ 3866 ↑	€ 3988 ↑	€ 4086 ↑	€ 3682 ↑
	100 x 150	L	100 x 108	€ 5779 ↑↑	€ 5876 ↑↑		€ 5464 ↑↑
	100 x 200	L	100 x 158	€ 6128 ↑↑	€ 6217 ↑↑	€ 6380 ↑↑	€ 5877 ↑↑

S : Scharnier kurze Seite

L : Scharnier lange Seite

Skylux Kuppeln: Preis siehe Seite 72 bis 84



Zubehör

Starrer Außensonnenschutz für Flachdachfenster

Dank eines einfachen Clipsystems kann man den hochwertigen Außensonnenschutz leicht am Skylux Flachdachfenster befestigen. Der Sonnenschutz verhindert die Erwärmung des Glases und hält die Hitze aus dem Haus. So bekommen Sie eine ständig angenehme Temperatur in Ihrer Wohnung.

Der Sonnenschutz lässt sich auch leicht abnehmen. Während der kalten Wintermonate können Sie also den Sonnenschutz entfernen und die volle Sonnenwärme genießen.

Der Skylux® starre Außensonnenschutz ist mit iWindow2 und iWindow3 kompatibel, nicht mit iDome.

- ✓ G-Wert: 0,11
- ✓ Maximaler Sonnenschutz
- ✓ Modernes und robustes Design
- ✓ Leicht zu (de)montieren
- ✓ Energiesparend
- ✓ Dämpft den Außenlärm von Regen und Hagel
- ✓ Großer Windwiderstand

Wichtiger Hinweis: Erwähnen Sie bei der Bestellung immer, ob es um ein iWindow2 oder iWindow3 Flachdachfenster geht, da die mitgelieferten Clips für die schnelle Montage für beide Kuppeln anders sind.



Starrer Außensonnenschutz für Flachdachfenster

TAGESLICHT- MAß B	PREIS	TAGESLICHT- MAß B	PREIS
40 x 40	€ 181	70 x 160	€ 236
50 x 50	€ 185	70 x 200	€ 250
55 x 55	€ 195	70 x 220	€ 259
60 x 60	€ 197 ●	75 x 105	€ 217
70 x 70	€ 203	75 x 125	€ 223
75 x 75	€ 205	75 x 165	€ 238
80 x 80	€ 207 ●	75 x 175	€ 242
85 x 85	€ 209	75 x 225	€ 261
90 x 90	€ 211 ●	80 x 110	€ 219
100 x 100	€ 216 ●	80 x 130	€ 226
105 x 105	€ 230	80 x 140	€ 228
110 x 110	€ 239	80 x 160	€ 238
120 x 120	€ 245	80 x 170	€ 240
130 x 130	€ 258	80 x 180	€ 244 ●
140 x 140	€ 264	80 x 200	€ 252
150 x 150	€ 270	80 x 220	€ 261
40 x 70	€ 191	80 x 230	€ 265
40 x 100	€ 200	80 x 250	€ 270
40 x 130	€ 213	80 x 280	€ 282
40 x 140	€ 216	90 x 120	€ 225 ●
40 x 160	€ 226	90 x 150	€ 233
40 x 190	€ 234	90 x 180	€ 246
40 x 220	€ 248	90 x 210	€ 261
40 x 280	€ 269	100 x 130	€ 230
45 x 105	€ 207	100 x 150	€ 235 ●
50 x 70	€ 192	100 x 160	€ 242
50 x 80	€ 195	100 x 180	€ 260
50 x 100	€ 201	100 x 200	€ 257 ●
50 x 110	€ 210	100 x 220	€ 267
50 x 140	€ 218	100 x 230	€ 270
50 x 170	€ 231	100 x 250	€ 275
50 x 200	€ 242	100 x 280	€ 288
50 x 230	€ 253	100 x 300	€ 293 ●
60 x 80	€ 201	105 x 165	€ 249
60 x 90	€ 204 ●	105 x 225	€ 273
60 x 120	€ 218	110 x 140	€ 247
60 x 130	€ 222	110 x 170	€ 261
60 x 150	€ 227	110 x 230	€ 289
60 x 180	€ 239	120 x 140	€ 249
60 x 200	€ 248	120 x 150	€ 252
70 x 100	€ 208	120 x 180	€ 267
70 x 130	€ 224	120 x 210	€ 285
70 x 150	€ 229	130 x 160	€ 261

● iWindow2 aus Lager lieferbar Andere auf Anfrage

Diese Lieferzeiten gelten für starre Außensonnenschutz für iWindow Flachdachfenster mit einem niedrigen PVC-Rahmen.

Wenn Sie einen Außensonnenschutz für ein Flachdachfenster mit hohem PVC-Rahmen möchten, dann müssen Sie immer eine Lieferzeit von 20 Arbeitstagen berücksichtigen.

Elektrisches Plissee Sonnenschutz von 230 Volt

Elektrisches Plissee Verdunkelung von 230 Volt

Elektrisches Plissee Insektenschutz von 230 Volt

Das separate elektrische Plissee (stand-alone) ist als Insektenschutz, Sonnenschutz oder Verdunkelung erhältlich. Es kann sowohl in starre oder lüftbare Flachdachfenster und Kunststoffkuppeln eingebaut werden.

- Ein Verdunkelungsrollo kann ein Zimmer komplett verdunkeln. Das Material des Plissees und das geschlossene Profilsystem sind perfekt, um Tageslicht fernzuhalten.
- Ein Flachdachfenster sorgt für viel Sonnenlicht und Wärme im Haus. Ideal an kälteren Tagen, kann aber im Sommer unangenehm sein. Statten Sie Ihr Fenster mit einem hochwertigen Sonnenschutz aus, um Ihr Zuhause vor grellem Sonnenlicht und der Sommerhitze zu schützen.
- Der Insektenschutz verhindert, dass Insekten in Ihr Zuhause reinkommen, wenn Ihr Dachfenster geöffnet ist.

Bei einer **starrten Aufstellung** kann das Plissee nachher ins Tageslichtmaß des Aufsatzkranzes montiert werden. Es wird über einen Niko-Schalter (4 Tasten / Aufbau) mit eingebautem Bluetooth-Modul gesteuert. Auf diese Weise braucht man keine extra Verkabelung zwischen dem Schalter und Plissee und kann die Montage leicht erfolgen. Die Ausführung mit Netzversorgung ist an das Stromnetz angeschlossen. Es ist daher am besten, im Voraus eine 230 V Stromversorgung an der vorgesehenen Stelle des Flachdachfensters oder der Lichtkuppel bereitzustellen.

Wenn Sie eine **lüftbare Kunststoffkuppel** mit einer manuellen oder elektrischen Spindel wählen oder wenn es einen Aufbaumotor auf einem niedrigen Rahmen gibt, dann montieren Sie das Plissee – 230 Volt Ausführung – in die Dachöffnung.



Sonnenschutz



Verdunkelung



Insektenschutz

Elektrisches Plissee 230 Volt

Insektenschutz, Sonnenschutz oder Verdunkelung

TAGESLICHT- MAß B	230 V	TAGESLICHT- MAß B	230 V
40 x 40	€ 552	70 x 160 L	€ 620
50 x 50	€ 561	70 x 200 L	€ 633
55 x 55	€ 564	70 x 220 S	€ 671
60 x 60	€ 568 ○	75 x 105 L	€ 594
70 x 70	€ 575 ○	75 x 125 L	€ 603
75 x 75	€ 578	75 x 165 L	€ 623
80 x 80	€ 582 ●	75 x 175 L	€ 627
85 x 85	€ 585	75 x 225 S	€ 638
90 x 90	€ 589 ○	80 x 110 L	€ 600
100 x 100	€ 596 ●	80 x 130 L	€ 608 ○
105 x 105	€ 611	80 x 140 L	€ 610
110 x 110	€ 615 ○	80 x 160 L	€ 625
120 x 120	€ 624 ●	80 x 170 L	€ 627
130 x 130	€ 632 ○	80 x 180 L	€ 631 ●
140 x 140	€ 639 ○	80 x 200 L	€ 637
150 x 150	€ 649 ●	80 x 220 S	€ 679
40 x 70 L	€ 563 ○	80 x 230 S	€ 642
40 x 100 L	€ 572	80 x 250 S	€ 651
40 x 130 L	€ 587	80 x 280 S	€ 663
40 x 140 L	€ 592	90 x 120 L	€ 609 ○
40 x 160 L	€ 601	90 x 150 L	€ 620
40 x 190 L	€ 610	90 x 180 L	€ 637
40 x 220 S	€ 639	90 x 210 S	€ 638
40 x 280 S	€ 648	100 x 130 L	€ 618 ○
45 x 105 L	€ 581	100 x 150 L	€ 624 ●
50 x 70 L	€ 567	100 x 160 L	€ 636
50 x 80 L	€ 570	100 x 180 L	€ 642
50 x 100 L	€ 575	100 x 200 L	€ 650 ●
50 x 110 L	€ 586	100 x 220 S	€ 647
50 x 140 L	€ 595	100 x 230 S	€ 650
50 x 170 L	€ 610	100 x 250 S	€ 658
50 x 200 L	€ 621	100 x 280 S	€ 670
50 x 230 S	€ 632	100 x 300 S	€ 678 ●
60 x 80 L	€ 573	105 x 165 L	€ 641
60 x 90 L	€ 578 ○	105 x 225 S	€ 670
60 x 120 L	€ 594	110 x 140 L	€ 626
60 x 130 L	€ 597	110 x 170 L	€ 646
60 x 150 L	€ 606	110 x 230 S	€ 674
60 x 180 L	€ 620	120 x 140 L	€ 632
60 x 200 L	€ 625	120 x 150 L	€ 634
70 x 100 L	€ 586 ○	120 x 180 L	€ 654
70 x 130 L	€ 602	120 x 210 S	€ 667
70 x 150 L	€ 609	130 x 160 L	€ 653

S : Motor kurze Seite

L : Motor lange Seite

● Sonnenschutz aus Lager lieferbar, Verdunkelung und Insektenschutz 20 Arbeitstagen

○ Innerhalb von 20 Arbeitstagen lieferbar

Andere: innerhalb von 30 bis 40 Arbeitstagen lieferbar

Manueller Innensonnenschutz

Der manuelle Innensonnenschutz ist für starre und lüftbare Flachdachfenster und Lichtkuppeln erhältlich. Er kann ins Tageslichtmaß des Aufsatzkranzes, in oder unter die Dachöffnung montiert werden.

Der Sonnenschutz wird manuell bedient.

- ✓ licht- und hitzereflektierend dank des Doppelgewebes
- ✓ kann auch teilweise geöffnet werden
- ✓ komplettes Montageset (nicht vormontiert inklusive Schrauben und Montageanleitung)
- ✓ Eine Bedienstange muss zusätzlich bestellt werden.
- ✓ Entlüftungssysteme sollen immer mit einer manuellen oder elektrischen Kettenspindel ausgestattet werden, sodass der manuelle Innensonnenschutz montiert werden kann. Nicht möglich bei Dachausstiegskuppeln oder RWA-Systemen.



Achtung! Für die korrekte Abmessung müssen Sie das E-Maß berücksichtigen.

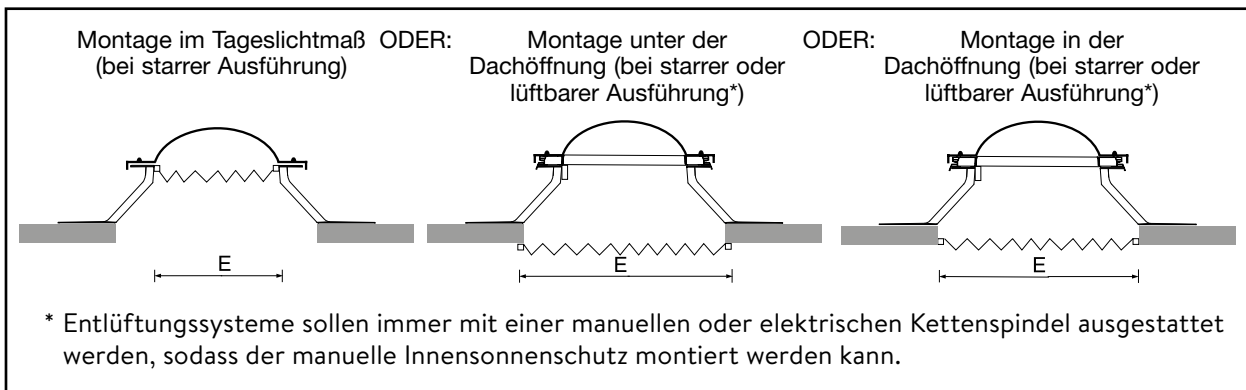

ABMESSUNG E	SONNEN- SCHUTZ	VERDUNKE- LUNG
40 x 40	€ 169	€ 188
50 x 50	€ 169	€ 188
60 x 60	€ 169	€ 188
70 x 70	€ 186	€ 203
75 x 75	€ 215	€ 237
80 x 80	€ 215 ●	€ 237
90 x 90	€ 233	€ 256
100 x 100	€ 296 ●	€ 326
105 x 105	€ 302	€ 333
110 x 110	€ 296	€ 326
120 x 120	€ 296 ●	€ 326
125 x 125	€ 371	€ 407
130 x 130	€ 364	€ 401
140 x 140	€ 381	€ 420
150 x 150	€ 415 ●	€ 457

ABMESSUNG E	SONNEN- SCHUTZ	VERDUNKE- LUNG
40 x 70	€ 169	€ 188
60 x 90	€ 173	€ 192
70 x 100	€ 227	€ 250
75 x 125	€ 266	€ 292
75 x 175	€ 306	€ 336
80 x 110	€ 251	€ 276
80 x 130	€ 266	€ 292
90 x 120	€ 275	€ 302
90 x 150	€ 301	€ 331
100 x 130	€ 301	€ 331
100 x 160	€ 311 ●	€ 342
100 x 200	€ 365 ●	€ 402
110 x 140	€ 324	€ 358
110 x 170	€ 371	€ 407
120 x 180	€ 399	€ 438
120 x 240	€ 464 ●	€ 511
130 x 160	€ 387	€ 427
130 x 200	€ 436 ●	€ 481
130 x 220	€ 455	€ 501
130 x 230	€ 474 ●	€ 521

BEDIENUNGSSTANGE		
ABMESSUNG	ART. NR.	PREIS
● 1,00 m	30078	€ 59
● 1,50 m	7972	€ 70
● 2,00 m	7973	€ 77

● aus Lager lieferbar Andere auf Anfrage



Insektenschutz für Kunststoffkuppeln

Dank des Insektenschutzes wird der Raum entlüftet wenn die Kuppel geöffnet wird, ohne dass Insekten reinkommen können. Der Insektenschutz, der als Glasfaser in Ziehharmonikaform in den Kuppelrahmen (nur bei PVC) eingearbeitet wird, ist bei geschlossener Kuppel nicht sichtbar. Der Insektenschutz ist nicht geeignet für runde Kuppeln, Dachausstiegkuppeln, RWA-Kuppeln, Flachdachfenster oder Hybridkuppeln.

- ✓ mit Hakenband ausgestattet, um ihn schnell zu befestigen oder abzulösen, z. B. zum Reinigen oder um Zugang zum Dach zu haben
- ✓ Montage mit einseitig klebendem Haken- und Schleifenband (wie Klettband): auf dem Oberflansch des Kuppelaufsatzkranzes sowie auf der Unterseite des PVC-Kuppelrahmens (nicht auf der Scharnierseite)
- ✓ komplettes Montageset (nicht vormontiert) inklusive Montageanleitung

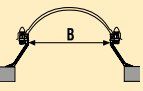
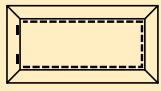
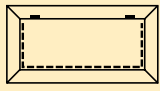
 B TAGESLICHTMAß	 SCHARNIERE KURZE SEITE		 SCHARNIERE LANGE SEITE	
	ART.NR.	PREIS	ART.NR.	PREIS
30 x 30	24477	€ 95		
40 x 40	19530	€ 95		
45 x 45	32087	€ 95		
50 x 50	● 21324	€ 95		
55 x 55	21750	€ 95		
60 x 60	● 19531	€ 95		
70 x 70	● 19532	€ 106		
75 x 75	● 21132	€ 111		
80 x 80	19533	€ 116		
90 x 90	● 19534	€ 127		
100 x 100	● 19535	€ 141		
105 x 105	21761	€ 145		
110 x 110	21133	€ 152		
120 x 120	● 21682	€ 163		
130 x 130	● 21697	€ 172		
140 x 140	● 21191	€ 183		
150 x 150	22524	€ 196		
160 x 160	22431	€ 209		
180 x 180	23608	€ 229		
200 x 200	23140	€ 247		
30 x 80	22916	€ 99		
30 x 130	21696	€ 134		
40 x 70	21610	€ 95		
40 x 100	21748	€ 116		
40 x 130	23436	€ 137		
40 x 160	23274	€ 159		
45 x 75	25573	€ 102		
50 x 70	23351	€ 99		
50 x 80	21749	€ 106		
50 x 100	24617	€ 119		
50 x 110	43425	€ 129		
60 x 80	48859	€ 111		
60 x 90	21303	€ 116		
60 x 120	21751	€ 137		

● aus Lager lieferbar

Andere auf Anfrage

Insektenschutz für Kunststoffkuppeln (Fortsetzung)

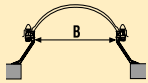
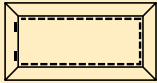
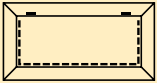
 B TAGESLICHTMAß	 SCHARNIERE KURZE SEITE		 SCHARNIERE LANGE SEITE	
	ART.NR.	PREIS	ART.NR.	PREIS
60 x 150	24533	€ 159		
70 x 100	● 19536	€ 127		
70 x 130	25726	€ 149		
70 x 160	26756	€ 170		
75 x 125	21752	€ 145		
75 x 165	24271	€ 172		
75 x 175			21754	€ 154
75 x 225			24590	€ 165
80 x 110	21131	€ 137		
80 x 130	21756	€ 151		
80 x 140	22418	€ 159		
80 x 160	32107	€ 176		
80 x 180			21758	€ 161
80 x 230			22531	€ 176
80 x 280			23188	€ 190
90 x 120	22458	€ 146		
90 x 150	23994	€ 168		
100 x 130	19537	€ 163		
100 x 150			30063	€ 159
100 x 160			21759	€ 167
100 x 200			● 21760	€ 182
100 x 220			25797	€ 188
100 x 230			27571	€ 193
100 x 250			26056	€ 197
100 x 280			24278	€ 204
110 x 170			24094	€ 176
120 x 180			27963	€ 184
120 x 210			31930	€ 194
130 x 160			23771	€ 188
130 x 230			22482	€ 212
130 x 250			25887	€ 214
130 x 280			31264	€ 225
160 x 200			49855	€ 226
160 x 230			27503	€ 233
160 x 280			23670	€ 250

● aus Lager lieferbar

Andere auf Anfrage

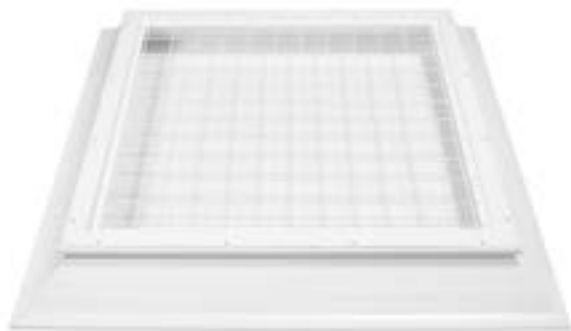

Durchsturzsicherungsrost

Sicherheit auf dem Dach hat für Bauherren und Baufirmen glücklicherweise einen immer höheren Stellenwert. Wenn Sie oft das Dach zu Instandhaltungsarbeiten betreten oder wenn Ihr Dach als Dachterrasse genutzt wird, hat Skylux ein erprobtes Durchsturzsicherungssystem, das auf allen Skylux Aufsatzkränzen verwendet werden kann. Das Skylux Durchsturzsicherungsrost verfügt über ein GS-BAU18-Zertifikat.

 Montage im Tageslichtmaß ODER: Montage in der Dachöffnung	
ABMESSUNG E	PREIS RAL 9016
40 x 40	€ 162
60 x 60	€ 207
70 x 70	€ 228
80 x 80	€ 239
90 x 90	€ 245
100 x 100	€ 267
105 x 105	€ 270
110 x 110	€ 272
120 x 120	€ 277
130 x 130	€ 286
140 x 140	€ 308
150 x 150	€ 333
160 x 160	€ 392
180 x 180	€ 435
200 x 200	€ 478
220 x 220	€ 515
240 x 240	€ 580
250 x 250	€ 596
270 x 270	€ 634
300 x 300	€ 1020
<hr/>	
40 x 70	€ 189
60 x 90	€ 232
60 x 120	€ 237
70 x 100	€ 239
80 x 110	€ 245
80 x 130	€ 258
80 x 160	€ 267
80 x 180	€ 277
80 x 220	€ 294
80 x 230	€ 300
80 x 250	€ 314
80 x 280	€ 338
90 x 120	€ 267
100 x 130	€ 272
100 x 150	€ 286
100 x 160	€ 291
100 x 180	€ 305

 Montage im Tageslichtmaß ODER: Montage in der Dachöffnung	
ABMESSUNG E	PREIS RAL 9016
100 x 190	€ 321
100 x 200	€ 335
100 x 220	€ 354
100 x 240	€ 390
100 x 250	€ 407
100 x 270	€ 429
100 x 280	€ 439
100 x 300	€ 455
120 x 150	€ 305
120 x 180	€ 333
120 x 210	€ 402
120 x 220	€ 418
120 x 240	€ 429
120 x 250	€ 435
120 x 270	€ 449
120 x 300	€ 462
130 x 160	€ 308
130 x 190	€ 382
130 x 220	€ 423
130 x 250	€ 445
130 x 280	€ 462
150 x 180	€ 363
150 x 210	€ 407
150 x 240	€ 435
150 x 250	€ 462
150 x 270	€ 496
150 x 300	€ 530
160 x 190	€ 405
160 x 220	€ 422
160 x 250	€ 460
160 x 280	€ 524
180 x 210	€ 449
180 x 240	€ 496
180 x 250	€ 518
180 x 270	€ 530
180 x 300	€ 571



Rauch- und Wärmeabzug, unverzichtbar für Betriebsgebäude

Starke Hitze und giftige Rauchgase die durch einen Brand entstehen, können sehr gefährlich sein. Der Rauch kann sich schnell im Gebäude verbreiten, was die Evakuation erschwert.

Sicherer
Zugang
für
Feuerwehr

Temperaturen
sinken lassen
und die
Konstruktion
des Gebäudes
retten

Ein
rauchfreier
Durchgang für
eine schnelle
und sichere
Evakuation

Geringes
Risiko eines
Flashovers

Rauch-
schäden
werden
beschränkt

Schnell und sicher evakuieren

Die heutigen Rechtsvorschriften verpflichten Rauch- und Wärmeabzug in bestimmten Gebäuden. Sie müssen mit lüftbaren Dachelemente ausgestattet werden. Skylux hat verschiedene RWA-Systeme entwickelt, um Rauch und Wärme durch das Dach abzuziehen. Ein rauchfreies Gebäude ermöglicht eine schnelle Evakuierung und dank der erhöhten Sichtbarkeit kann die Feuerwehr besser Hilfe leisten.

Alle Skylux RWA-Systeme entsprechen 100 % den europäischen und belgischen RWA-Normen. Diese hochwertigen Systeme garantieren eine hohe Zuverlässigkeit.

Kostenloses Tageslicht und natürliche Lüftung

Die Skylux® RWA-Kuppeln haben einen zusätzlichen Vorteil: Sie bringen Tageslicht ins Gebäude, ermöglichen natürliche Lüftung und bieten Zugang zum Flachdach.



Unsere CE-Kennzeichnung bietet absolute Sicherheit

Alle RWA-Systeme müssen eine CE-Kennzeichnung haben. Die Kennzeichnung garantiert ein sicheres System, das unter allem Umständen richtig funktioniert.

Um das CE-Kennzeichen zu bekommen, wird das RWA-System gemäß der europäischen Norm EN 12101-2:2003 ausführlich getestet. Außerdem werden oft Audits durchgeführt (Factory Production Control). Die Testergebnisse werden von einer unabhängigen Organisation bewertet und werden auf dem CE-Kennzeichen angegeben.

CE	
Skymax® AG Plastics NV Spinnerstraat 100, B-8530 Stasegem	
2010 0402-CPD-SC0381-09	
EN12101-2:2003 Natural heat and smoke exhaust ventilator for flat roof roofopening 1200x1200mm daylight 1000x1000mm	
Temp of thermal initiation device	Fail safe by 70°C
Characteristic	24Vdc +/- 10 Max 4A
Aerodynamic flow area	Aa 0,864
Windload	Wk 1500
Snowload	Sl 250
Low ambient temperature	T (-15)
Comfort ventilation reliability	Rv 10,000
Fire ventilation reliability	Rf 1,000
Resistance to heat	B 300
Reaction to fire top plate	E
Reaction to fire curb	E

Die CE-Kennzeichnung auf allen RWA-Produkten zeigt, dass das Produkt den verpflichtenden Normen innerhalb des Europäischen Wirtschaftsraums entspricht.

SKYMAX® CE

Das Skylux RWA-System für ein sicheres Treppenhaus



CE-geprüft
gemäß
EN 12101-2:2003
und konform
NBN S21-208-3:2018



Allgemeine Beschreibung

Der Skymax CE ist ein RWA-System, das für Lüftungsöffnungen in Treppenhäusern entwickelt ist. Das System besteht aus zwei seitlich angeordneten Antrieben. Dadurch entsteht eine freie Öffnung, welche den Rauchabzug und/oder den Dachausstieg ermöglicht. Der Skymax muss immer als Komplettsset bestellt werden.

Vorteile

- ✓ Freier Dachausstieg
- ✓ Rw-Wert bis 40 DB
- ✓ CE Kennzeichnung
- ✓ U_t -Wert möglich bis $0,51 \text{ W/m}^2\text{K}$
- ✓ Leicht zu montieren

Interessante Informationen

- ✓ Die Lüftungsöffnung hat eine prioritäre Bedienung.
- ✓ Die Steuerung kann im Erdgeschoss montiert werden.
- ✓ Verschiedene Aufsatzkranzkombinationen sind möglich.
- ✓ Kann mit einer Kunststoffkuppel oder einem Flachdachfenster kombiniert werden.

Vergessen Sie die dazugehörige Steuerung nicht (Seite 154)

Skymax CE

Eine RWA Brandkuppel Skymax CE ist immer vormontiert.
Der Preis enthält:

1. einem Aufsatzkranz aus PVC Typ 30/20, 16/00 oder 20/00 (mit Stützplatten) oder aus Metall Typ M30 mit einem doppelten Scharniersystem und einem PVC-Rahmen nach Wahl
 ACHTUNG: Ein Doppel-PVC-Aufsatzkranz in Kombination mit Skymax CE wird nicht angeboten, da das nicht CE-konform ist.

Folgende Elemente müssen separat hinzubestellt werden:

2. eine Kuppel nach Wahl, außer bei Skylux iWindow2 und 3. Siehe Seite 72 bis 84 – Für eine iDome-Ausführung: höchstens eine doppelschalige Lichtkuppel. Konsultieren Sie unsere technischen Daten.
3. eine Skycom CE Skymax Steuerung und Zuhör: Siehe Seite 154

SKYMAX CE besteht aus:

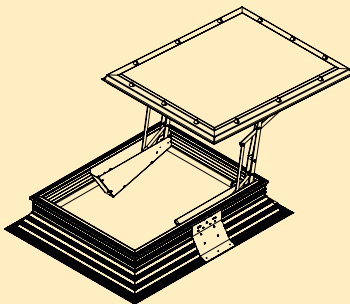
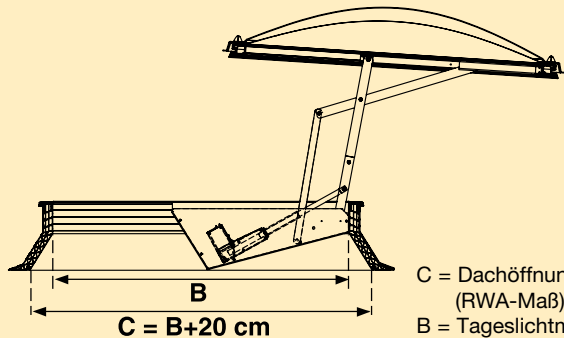
C = Dachöffnung (RWA-Maß)
B = Tageslichtmaß

C = B+20 cm

		Tageslichtmaß B →								
		60 x 90	70 x 100	80 x 130	90 x 120	100 x 100	100 x 130	110 x 110	120 x 120	
		RAHMEN				PREIS				
1. einem doppelten Scherensystem mit Aufsatzkranz und PVC-Rahmen										
mit PVC-Aufsatzkranz 30/20 (RWA-Maß C = Tageslichtmaß B + 20 cm)		ST	€ 2406	€ 2454	€ 2547	€ 2536	€ 2508	€ 2587	€ 2548	€ 2592
		iDOME	€ 2924	€ 3041	€ 3315	€ 3323	€ 3199	€ 3455	€ 3385	€ 3510
		iWINDOW2	€ 3097	€ 3254	€ 3587	€ 3605	€ 3456	€ 3774	€ 3680	€ 3906
		iWINDOW3	€ 3485	€ 3715	€ 4288	€ 4320	€ 4079	€ 4606	€ 4414	
mit PVC-Aufsatzkranz 16/00 (Sanierung) (RWA-Maß C = Tageslichtmaß B)		ST	€ 2195	€ 2226	€ 2307	€ 2301	€ 2265	€ 2326	€ 2304	€ 2336
mit PVC-Aufsatzkranz 20/00 (RWA-Maß C = Tageslichtmaß B)		ST	€ 2306	€ 2347	€ 2448	€ 2442	€ 2395	€ 2465	€ 2444	€ 2485
		iDOME	€ 2824	€ 2934	€ 3216	€ 3229	€ 3086	€ 3333	€ 3281	€ 3403
		iWINDOW2	€ 2997	€ 3147	€ 3488	€ 3511	€ 3343	€ 3652	€ 3576	€ 3799
		iWINDOW3	€ 3385	€ 3608	€ 4189	€ 4226	€ 3966	€ 4484	€ 4310	
mit Metall-Aufsatzkranz M30 (RWA-Maß C = Tageslichtmaß B)		ST	€ 2136	€ 2175	€ 2235	€ 2229	€ 2208	€ 2258	€ 2233	€ 2260
		iDOME	€ 2654	€ 2762	€ 3003	€ 3016	€ 2899	€ 3126	€ 3070	€ 3178
		iWINDOW2	€ 2827	€ 2975	€ 3275	€ 3298	€ 3156	€ 3445	€ 3365	€ 3574
		iWINDOW3	€ 3215	€ 3436	€ 3976	€ 4013	€ 3779	€ 4277	€ 4099	
2. Skylux Lichtkuppeln		Preis siehe Seite 72 bis 84								
3. Zentrale Skycom CE Skymax (Art 48479) + Prioritärer Schalter (Art 32569)										
Preis Zuhör siehe Seite 154										

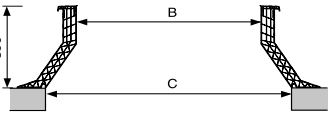
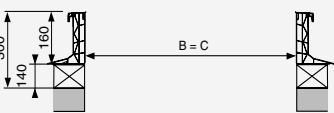
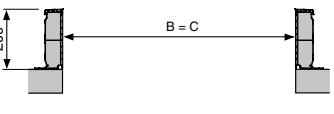
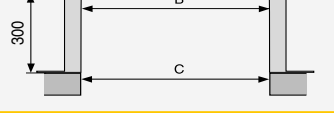
- ST standard PVC-Rahmen (Seite 117)
- iDome isolierender PVC-Rahmen mit HR++ Verglasung (Seite 33)
- iWindow2 isolierendes Flachdachfenster mit HR++ Verglasung (Seite 33)
- iWindow3 superisolierendes Flachdachfenster mit HR+++ Verglasung (Seite 33)

● Produktionszeit < 5 Tage ○ Produktionszeit < 15 Tage Andere auf Anfrage

Unser RWA-System für Industriegebäude:
sicher und hochwertig

SKYLUX® 160° CE

Die Kuppel für Rauch- und Wärmeabzug



CE-geprüft
gemäß
EN 12101-2:2003
und konform
NBN S21-208*



Allgemeine Beschreibung

Der Skylux 160° CE öffnet sich 160° und besteht aus 1 oder 2 Motoren für natürliche Lüftung oder Dachausstieg.

Die positive Sicherung wird mit einem Temperaturdetektor in der Skycom CE Slave Steuerung ausgestattet, die die Brandkuppel automatisch öffnet wenn eine Temperatur von 70°C erreicht wird. Man kann auch einen prioritären Branddruckknopf wählen, der nur von der Feuerwehr bedient wird.

Mehr Informationen über die dazugehörigen Steuerungen finden Sie auf Seite 154.

Skylux 160° CE LM elektrisch

Eine RWA-Kuppel Skylux 160° CE LM ist immer vormontiert.

Der Preis besteht aus:

1. einem Aufsatzkranz aus PVC Typ 16/00 oder 30/20 oder 35/30, aus Polyester PO 30/20 oder PO 50/20 oder aus Metall Typ M30
2. zwei oder vier Stützplatten für PVC-Aufsatzkränze
3. einem einzelnen ↑ oder doppelten ↑↑ LM Motor mit Montagezubehör
4. einem vormontierten Rahmen

Folgende Elemente müssen separat hinzubestellt werden:

5. eine Kuppel nach Wahl (maximal vierschalig oder EP25 mit zweischaliger Kuppel). Siehe Seite 72 bis 84
6. eine Zentrale Skycom CE Master, Skycom CE Slave und Zuhör: Siehe Seite 154
7. ein Set von 2 Windfängen für einen besseren aerodynamischen Koeffizient (Option).

B TAGES- LICHTMAß	mit Aufsatzkr. PVC 16/00 C = B	mit Aufsatzkr. PVC 30/20 C = B + 20	mit Aufsatzkr. PVC 35/30 C = B + 30	mit Aufsatzkr. PO 30/20 C = B + 20	mit Aufsatzkr. PO 50/20 C = B + 20	mit Aufsatzkr. M30 C = B	Suppl. Rahmen EP25	Suppl. Windfang Außen
100 x 100	€ 2061 ↑	€ 2240 ↑	€ 2491 ↑	€ 2438 ↑	€ 2694 ↑	€ 1963 ↑	+ € 449	+ € 202
105 x 105	€ 2239 ↑	€ 2421 ↑	€ 2668 ↑	€ 2640 ↑	€ 2901 ↑	€ 2137 ↑	+ € 455	+ € 202
110 x 110	€ 2249 ↑	€ 2440 ↑	€ 2690 ↑			€ 2148 ↑	+ € 504	+ € 202
120 x 120	€ 2281 ↑	€ 2484 ↑	€ 2741 ↑	€ 2737 ↑	€ 2984 ↑	€ 2175 ↑	+ € 526	+ € 202
130 x 130	€ 2343 ↑	€ 2552 ↑	€ 2825 ↑	€ 2811 ↑	€ 3116 ↑	€ 2225 ↑	+ € 508	+ € 202
140 x 140	€ 2451 ↑	€ 2662 ↑	€ 2949 ↑			€ 2315 ↑	+ € 533	+ € 202
150 x 150	€ 2664 ↑	€ 2871 ↑	€ 3166 ↑	€ 3217 ↑	€ 3561 ↑	€ 2516 ↑	+ € 550	+ € 290
155 x 155	€ 2692 ↑	€ 2903 ↑	€ 3203 ↑				+ € 549	+ € 290
160 x 160	€ 2710 ↑	€ 2924 ↑	€ 3227 ↑	€ 3309 ↑	€ 3681 ↑	€ 2658 ↑	+ € 548	+ € 290
70 x 100	€ 2022 ↑	€ 2186 ↑	€ 2420 ↑	€ 2316 ↑	€ 2534 ↑	€ 1930 ↑	+ € 422	+ € 202
70 x 130	€ 2076 ↑	€ 2260 ↑	€ 2510 ↑			€ 1979 ↑	+ € 432	+ € 202
70 x 150	€ 2104 ↑	€ 2297 ↑	€ 2560 ↑			€ 2001 ↑	+ € 442	+ € 202
75 x 105	€ 2059 ↑	€ 2200 ↑	€ 2438 ↑				+ € 445	+ € 202
75 x 125	€ 2078 ↑	€ 2240 ↑	€ 2491 ↑			€ 1963 ↑	+ € 464	+ € 202
80 x 110	€ 2058 ↑	€ 2222 ↑	€ 2466 ↑			€ 1952 ↑	+ € 452	+ € 202
80 x 130	€ 2103 ↑	€ 2279 ↑	€ 2536 ↑	€ 2432 ↑	€ 2678 ↑	€ 1990 ↑	+ € 448	+ € 202
80 x 140	€ 2116 ↑	€ 2297 ↑	€ 2560 ↑			€ 2001 ↑	+ € 450	+ € 202
90 x 120	€ 2097 ↑	€ 2268 ↑	€ 2526 ↑			€ 1984 ↑	+ € 454	+ € 202
90 x 150	€ 2170 ↑	€ 2344 ↑	€ 2620 ↑			€ 2034 ↑	+ € 472	+ € 202
100 x 130	€ 2122 ↑	€ 2319 ↑	€ 2590 ↑	€ 2512 ↑	€ 2782 ↑	€ 2013 ↑	+ € 460	+ € 202
100 x 150	€ 2193 ↑	€ 2381 ↑	€ 2660 ↑			€ 2059 ↑	+ € 479	+ € 202
100 x 160	€ 2351 ↑	€ 2562 ↑	€ 2834 ↑	€ 2819 ↑	€ 3124 ↑	€ 2336 ↑	+ € 478	+ € 202
100 x 190	€ 2416 ↑	€ 2626 ↑	€ 2919 ↑	€ 2921 ↑		€ 2382 ↑	+ € 507	+ € 290
100 x 200	€ 2434 ↑	€ 2645 ↑	€ 2943 ↑	€ 2994 ↑	€ 3341 ↑	€ 2395 ↑	+ € 507	+ € 290
100 x 220	€ 2476 ↑	€ 2691 ↑	€ 2993 ↑	€ 3075 ↑	€ 3447 ↑	€ 2424 ↑	+ € 517	+ € 290
100 x 230	€ 2496 ↑	€ 2710 ↑	€ 3026 ↑	€ 3113 ↑	€ 3497 ↑	€ 2434 ↑	+ € 516	+ € 290
100 x 250	€ 4317 ↑↑	€ 4489 ↑↑	€ 4865 ↑↑	€ 4882 ↑↑	€ 5286 ↑↑	€ 4105 ↑↑	+ € 369	+ € 290
100 x 280	€ 4358 ↑↑	€ 4558 ↑↑	€ 4950 ↑↑			€ 4154 ↑↑	+ € 367	+ € 290
105 x 165	€ 2405 ↑	€ 2576 ↑	€ 2873 ↑			€ 2356 ↑	+ € 482	+ € 290
105 x 225	€ 2503 ↑	€ 2710 ↑	€ 3029 ↑			€ 2434 ↑	+ € 516	+ € 290

Skylux Lichtkuppeln: Preise siehe Seite 72 bis 84

Zentrale Skycom CE und Zubehör: Preise siehe Seite 154

Verwenden Sie immer das B Maß für Bestellungen von Lichtkuppeln.

↑ Für Einzelmotor

↑↑ Für Doppelmotor

Skylux 160° CE LM elektrisch (Fortsetzung)

B TAGES- LICHTMAß	mit Aufsatzkr. PVC 16/00 C = B	mit Aufsatzkr. PVC 30/20 C = B + 20	mit Aufsatzkr. PVC 35/30 C = B + 30	mit Aufsatzkr. PO 30/20 C = B + 20	mit Aufsatzkr. PO 50/20 C = B + 20	mit Aufsatzkr. M30 C = B	Suppl. Rahmen EP25	Suppl. Windfang Außen
110 x 140	€ 2326 ↑	€ 2519 ↑	€ 2783 ↑			€ 2202 ↑	+ € 537	+ € 202
110 x 170	€ 2400 ↑	€ 2604 ↑	€ 2891 ↑			€ 2367 ↑	+ € 556	+ € 290
110 x 230	€ 2509 ↑	€ 2730 ↑	€ 3045 ↑			€ 2450 ↑	+ € 614	+ € 290
120 x 140	€ 2372 ↑	€ 2541 ↑	€ 2816 ↑			€ 2216 ↑	+ € 540	+ € 202
120 x 150	€ 2396 ↑	€ 2576 ↑	€ 2852 ↑			€ 2244 ↑	+ € 556	+ € 202
120 x 180	€ 2434 ↑	€ 2645 ↑	€ 2943 ↑			€ 2395 ↑	+ € 605	+ € 290
120 x 210	€ 2652 ↑	€ 2867 ↑	€ 3183 ↑			€ 2591 ↑	+ € 608	+ € 290
120 x 240	€ 4317 ↑↑	€ 4484 ↑↑	€ 4861 ↑↑			€ 4094 ↑↑	+ € 535	+ € 290
130 x 160	€ 2421 ↑	€ 2632 ↑	€ 2923 ↑	€ 2955 ↑	€ 3290 ↑	€ 2389 ↑	+ € 545	+ € 290
130 x 190	€ 2644 ↑	€ 2859 ↑	€ 3161 ↑	€ 3243 ↑	€ 3615 ↑	€ 2592 ↑	+ € 595	+ € 290
130 x 200	€ 2662 ↑	€ 2876 ↑	€ 3192 ↑			€ 2600 ↑	+ € 599	+ € 290
130 x 220	€ 2708 ↑	€ 2926 ↑	€ 3249 ↑	€ 3375 ↑	€ 3780 ↑	€ 2637 ↑	+ € 605	+ € 290
130 x 230	€ 2730 ↑	€ 2943 ↑	€ 3272 ↑	€ 3424 ↑	€ 4032 ↑	€ 2649 ↑	+ € 607	+ € 290
130 x 250	€ 4388 ↑↑	€ 4563 ↑↑	€ 4955 ↑↑	€ 5014 ↑↑		€ 4157 ↑↑	+ € 503	+ € 290
130 x 280	€ 4505 ↑↑	€ 4640 ↑↑	€ 5047 ↑↑	€ 5274 ↑↑		€ 4212 ↑↑	+ € 490	+ € 290
145 x 170	€ 2732 ↑	€ 2910 ↑	€ 3215 ↑			€ 2648 ↑	+ € 550	+ € 290
160 x 200	€ 4627 ↑↑	€ 4794 ↑↑	€ 5176 ↑↑			€ 4401 ↑↑	+ € 419	+ € 290
160 x 220	€ 4667 ↑↑	€ 4839 ↑↑	€ 5231 ↑↑	€ 5290 ↑↑	€ 5735 ↑↑	€ 4428 ↑↑	+ € 422	+ € 290
160 x 230	€ 4685 ↑↑	€ 4861 ↑↑	€ 5260 ↑↑	€ 5357 ↑↑		€ 4449 ↑↑	+ € 419	+ € 290
160 x 250	€ 4988 ↑↑	€ 5097 ↑↑	€ 5504 ↑↑	€ 5731 ↑↑	€ 6247 ↑↑	€ 4669 ↑↑	+ € 478	+ € 290
160 x 280	€ 5042 ↑↑	€ 5172 ↑↑	€ 5597 ↑↑	€ 5880 ↑↑	€ 6431 ↑↑	€ 4723 ↑↑	+ € 472	+ € 290

B TAGES- LICHTMAß	mit Aufsatzkr. PVC 16/00 C = B	mit Aufsatzkr. PVC 30/20 C = B + 20	mit Aufsatzkr. PVC 35/30 C = B + 30	mit Aufsatzkr. PO 30/20 C = B + 20	mit Aufsatzkr. PO 50/20 C = B + 20	mit Aufsatzkr. M30 C = B	Suppl. Rahmen EP25	Suppl. Windfang Außen
∅ 100				€ 3071 ↑	€ 3335 ↑			
∅ 110				€ 3191 ↑	€ 3456 ↑			
∅ 120				€ 3264 ↑	€ 3524 ↑			
∅ 130				€ 3419 ↑				
∅ 140				€ 3604 ↑				
∅ 160				€ 4043 ↑				

Skylux Lichtkuppeln: Preise siehe Seite 72 bis 84

Zentrale Skycom CE und Zubehör: Preise siehe Seite 154

Verwenden Sie immer das B Maß für Bestellungen von Lichtkuppeln.

↑ Für Einzelmotor

↑↑ Für Doppelmotor

Skylux 160° CE LM elektrisch mit Glas

Eine RWA-Kuppel Skylux 160° CE LM ist immer vormontiert.

Der Preis besteht aus:

1. einem Aufsatzkranz aus PVC Typ 30/20 oder 35/30, aus Polyester PO 30/20 oder PO 50/20 oder aus Metall Typ M30
2. zwei oder vier Stützplatten für PVC-Aufsatzkränze
3. einen einzelnen ↑ oder doppelten ↑↑ LM Motor mit Montagezubehör
4. einem isolierten Rahmen mit Glaskuppel nach Wahl iWindow2, iWindow3 oder iDome

Folgende Elemente müssen separat hinzubestellt werden:

5. eine einschalige Kuppel nach Wahl für iDome. Siehe Seite 72 bis 84
6. eine Zentrale Skycom CE, Skycom CE Slave und Zuhör: Siehe Seite 154
7. ein Set von 2 Windfängen für einen besseren aerodynamischen Koeffizient (Option)

iWindow2

B TAGES- LICHTMAß	mit Aufsatzkr. PVC 30/20 C = B + 20	mit Aufsatzkr. PVC 35/30 C = B + 30	mit Aufsatzkr. PO 30/20 C = B + 20	mit Aufsatzkr. PO 50/20 C = B + 20	mit Aufsatzkr. M30 C = B	Suppl. Windfang Außen
90 x 90	€ 4956 ↑↑	€ 5130 ↑↑	€ 5101 ↑↑		€ 4605 ↑↑	+ € 202
100 x 100	€ 3559 ↑	€ 3746 ↑	€ 3757 ↑	€ 4013 ↑	€ 3282 ↑	+ € 202
110 x 110	€ 3783 ↑	€ 3980 ↑			€ 3491 ↑	+ € 202
120 x 120	€ 5754 ↑↑	€ 5958 ↑↑	€ 5951 ↑↑	€ 6198 ↑↑	€ 5355 ↑↑	+ € 202
130 x 130	€ 5949 ↑↑	€ 6169 ↑↑	€ 6152 ↑↑	€ 6457 ↑↑	€ 5532 ↑↑	+ € 202
140 x 140	€ 6704 ↑↑	€ 6938 ↑↑	€ 6976 ↑↑		€ 6267 ↑↑	+ € 202
70 x 100 S	€ 3199 ↑	€ 3369 ↑	€ 3329 ↑	€ 3547 ↑	€ 2943 ↑	+ € 202
80 x 130 L	€ 5233 ↑↑	€ 5426 ↑↑	€ 5330 ↑↑	€ 5576 ↑↑	€ 4854 ↑↑	+ € 202
90 x 120 S	€ 5453 ↑↑	€ 5647 ↑↑			€ 5079 ↑↑	+ € 202
100 x 130 L	€ 3877 ↑	€ 4084 ↑	€ 4070 ↑	€ 4340 ↑	€ 3571 ↑	+ € 202
100 x 150 L	€ 5769 ↑↑	€ 5984 ↑↑			€ 5357 ↑↑	+ € 202
100 x 200 L	€ 6647 ↑↑	€ 6892 ↑↑	€ 6940 ↑↑	€ 7287 ↑↑	€ 6307 ↑↑	+ € 290

iWindow3

B TAGES- LICHTMAß	mit Aufsatzkr. PVC 30/20 C = B + 20	mit Aufsatzkr. PVC 35/30 C = B + 30	mit Aufsatzkr. PO 30/20 C = B + 20	mit Aufsatzkr. PO 50/20 C = B + 20	mit Aufsatzkr. M30 C = B	Suppl. Windfang Außen
100 x 100	€ 4182 ↑	€ 4369 ↑	€ 4380 ↑	€ 4636 ↑	€ 3905 ↑	+ € 202
110 x 110	€ 6262 ↑↑	€ 6459 ↑↑			€ 5880 ↑↑	+ € 202
120 x 120	€ 6663 ↑↑	€ 6867 ↑↑	€ 6860 ↑↑	€ 7107 ↑↑	€ 6264 ↑↑	+ € 202
70 x 100 S	€ 3660 ↑	€ 3830 ↑	€ 3790 ↑	€ 4008 ↑	€ 3404 ↑	+ € 202
90 x 120 S	€ 6168 ↑↑	€ 6362 ↑↑			€ 5794 ↑↑	+ € 202
100 x 150 L	€ 6774 ↑↑	€ 6989 ↑↑			€ 6362 ↑↑	+ € 202

S : Scharnier kurze Seite

L : Scharnier lange Seite

Skylux Lichtkuppeln: Preise siehe Seite 72 bis 84

Zentrale Skycom CE und Zubehör: Preise siehe Seite 154

Verwenden Sie immer das B Maß für Bestellungen von Lichtkuppeln.

↑ Für Einzelmotor

↑↑ Für Doppelmotor

Skylux 160° CE LM elektrisch mit Glas (Fortsetzung)

iDome

B TAGES- LICHTMAß	mit Aufsatzkr. PVC 30/20 C = B + 20	mit Aufsatzkr. PVC 35/30 C = B + 30	mit Aufsatzkr. PO 30/20 C = B + 20	mit Aufsatzkr. PO 50/20 C = B + 20	mit Aufsatzkr. M30 C = B	Suppl. Windfang Außen
90 x 90	€ 4726 ↑↑	€ 4900 ↑↑	€ 4871 ↑↑		€ 4375 ↑↑	+ € 202
100 x 100	€ 3302 ↑	€ 3489 ↑	€ 3500 ↑	€ 3756 ↑	€ 3025 ↑	+ € 202
110 x 110	€ 3488 ↑	€ 3685 ↑			€ 3196 ↑	+ € 202
120 x 120	€ 5358 ↑↑	€ 5562 ↑↑	€ 5555 ↑↑	€ 5802 ↑↑	€ 4959 ↑↑	+ € 202
130 x 130	€ 5508 ↑↑	€ 5728 ↑↑	€ 5711 ↑↑	€ 6016 ↑↑	€ 5091 ↑↑	+ € 202
140 x 140	€ 6210 ↑↑	€ 6444 ↑↑	€ 6482 ↑↑		€ 5773 ↑↑	+ € 202
70 x 100 S	€ 2986 ↑	€ 3156 ↑	€ 3116 ↑	€ 3334 ↑	€ 2730 ↑	+ € 202
80 x 130 L	€ 4961 ↑↑	€ 5154 ↑↑	€ 5058 ↑↑	€ 5304 ↑↑	€ 4582 ↑↑	+ € 202
90 x 120 S	€ 5171 ↑↑	€ 5365 ↑↑			€ 4797 ↑↑	+ € 202
100 x 130 L	€ 3558 ↑	€ 3765 ↑	€ 3751 ↑	€ 4021 ↑	€ 3252 ↑	+ € 202
100 x 150 L	€ 5417 ↑↑	€ 5632 ↑↑			€ 5005 ↑↑	+ € 202
100 x 200 L	€ 5758 ↑↑	€ 6003 ↑↑	€ 6051 ↑↑	€ 6398 ↑↑	€ 5418 ↑↑	+ € 290

S : Scharnier kurze Seite

L : Scharnier lange Seite

Skylux Lichtkuppeln: Preise siehe Seite 72 bis 84

Zentrale Skycom CE und Zubehör: Preise siehe Seite 154

Verwenden Sie immer das B Maß für Bestellungen von Lichtkuppeln.

↑ Für Einzelmotor

↑↑ Für Doppelmotor

Skycom CE & Skymax Steuerungen

Die Skymax CE und die Skylux® 160° CE Kuppeln werden über eine Skycom Master CE Zentrale und eine oder mehrere Skycom Slave CE Zentralen. Die Masterzentrale ist besonders für diese RWA-Systeme entwickelt. Sie hat verschiedene Anschlussmöglichkeiten. Die Zentralen haben eine Laufzeit von mindestens 72 Stunden dank der eingebauten Batterien. Mit den Mikrokomponenten sind alle Funktionen in einem kompakten Gehäuse gruppiert und ist der Verbrauch gering. Die Montage ist einfach und dauert nicht lange. Es gibt auch eine maximale Sicherung gegen Anschlussfehler. Die Verkabelung und die Batterien werden ständig überwacht. Die Anzahl Skycom Masters CE und Skycom Slaves CE wird pro Projekt berechnet.

Skylux stellt 3 Typen von Steuerungen vor:

- Skycom CE Master (Art 30975 + 80743): Diese Basiszentrale hat eine integrierte Bedienung. Der maximale Ausgangstrom ist 8 A.
- Skycom CE Slave (Art 30977): Diese Erweiterungszentrale wird in Kombination mit einer Skycom CE Master angewendet. Jede Skycom CE Slave ist mit einem integrierten thermischen Detektor ausgestattet falls die positive Sicherung (fail Safe) gefordert ist (NBN S 21-208.1). In bestimmten Regionen ist die Fail Safe nicht gefordert und können die Einstellungen geändert werden, um den lokalen Wünschen zu entsprechen.
- Skycom CE Skymax (Art 48479 gemäß NBN S21-208-3:2018): Diese Zentrale ist nur geeignet für Skymax CE. Sie wird immer mit 1 externen Prioritätsschalter Skycom CE Skymax (Art 32569) kombiniert.

Alle Skycom CE Zentralen entsprechen den Forderungen der Norm EN 12.101.9 und EN 12.101-10. In bestimmten Regionen ist die Fail Safe nicht gefordert und können die Einstellungen geändert werden, um den lokalen Wünschen zu entsprechen.

Bei der Wahl einer Steuerung müssen die Anzahl von Motoren, der gesamte Stromverbrauch, die Kabellängen und Kabeldurchmesser berücksichtigt werden.

Die Möglichkeit, die Skymax Brandkuppel als Dachausstieg zu verwenden ist ein zusätzlicher Vorteil z.B. für die Pflege der Solaranlage, Wärmepumpen und Lüftungsanlage.

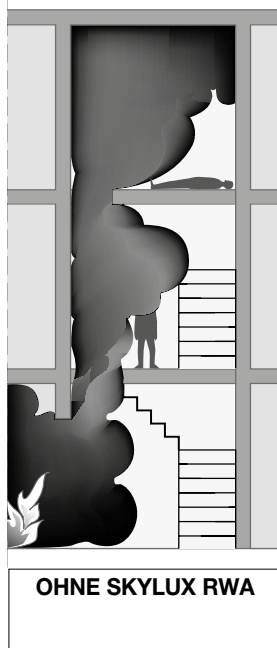

- das Gebäude füllt sich mit Rauch
- die Hitze steigt
- die Evakuierung und die Intervention sind blockiert

DIE OPFER ERSTICKEN!

- die Baukonstruktion ist beschädigt
- das Feuer kann nicht von innen aus gelöscht werden



- der Rauch und die Hitze strömen aus und sind sichtbar von außen
- schnelle Evakuierung

DIE OPFER ENTKOMMEN!

- die Baukonstruktion wird behalten

Bei der Eingangstür (Eingangshalle)

Gut erreichbare Stelle (z.B. technischer Raum)

Steuerungszentrale

Diese Kuppelsteuerungszentrale bezeichnet sich besonders durch den einfachen Anschluss und die einfache Bedienung. Mängel im System werden auf dem Frontfeld angegeben.

Die Skycom CE, Skycom CE Slave & Skycom CE Skymax Steuerungen entsprechen den Forderungen der Norm EN 12.101-9 und 12.101-10.



Skycom CE Master









Skycom CE Slave

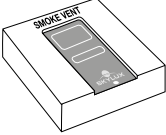

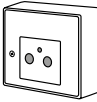
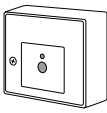
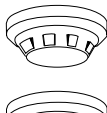
Skycom CE Skymax

Zentrale Skycom CE und Skycom CE Skymax

ZENTRALES UND ZUBEHÖR FÜR SKYLUX 160°CE UND SKYMAX CE		PREIS
	Master Zentrale Skycom CE 24 V 8 A EN 12101-9/10 + NBN S208-1/3 für max 2 Motoren Skylux 160°CE LM	(Art 80743) € 898,00
	Slave Zentrale Skycom CE 24 V 8 A EN 12101-9/10 + NBN S208-1/3 für max 2 Motoren Skylux 160°CE LM	(Art 30977) € 542,00
	Zentrale Skycom CE Skymax 24 V 5 A EN 12101-9/10 + NBN S208-3:2018 für max 1 Skymax CE	(Art 48479) € 726,00
	Prioritärer Schalter (max. 1 pro Zentrale) Kann mit Art 48479 kombiniert werden (Skycom CE Skymax Steuerung) Kann mit Art 80743 kombiniert werden (Skycom CE Master Steuerung)	(Art 32569) € 212,00
	Optional: Alarmdruckknopf Aufbau hinter Glas (standard Grau)	(Art 25772) € 152,00
	Optional: Alarmdruckknopf Aufbau hinter Glas (Orange)	(Art 33269) € 247,00
	Rauchdetektor	(Art 25775) € 170,00
	Temperaturdetektor	(Art 25776) € 326,00
	Lüftungsschalter und Dachzugang	(Art 25773) € 121,90
	Wind- und Regendetektor	(Art 25774) € 928,10

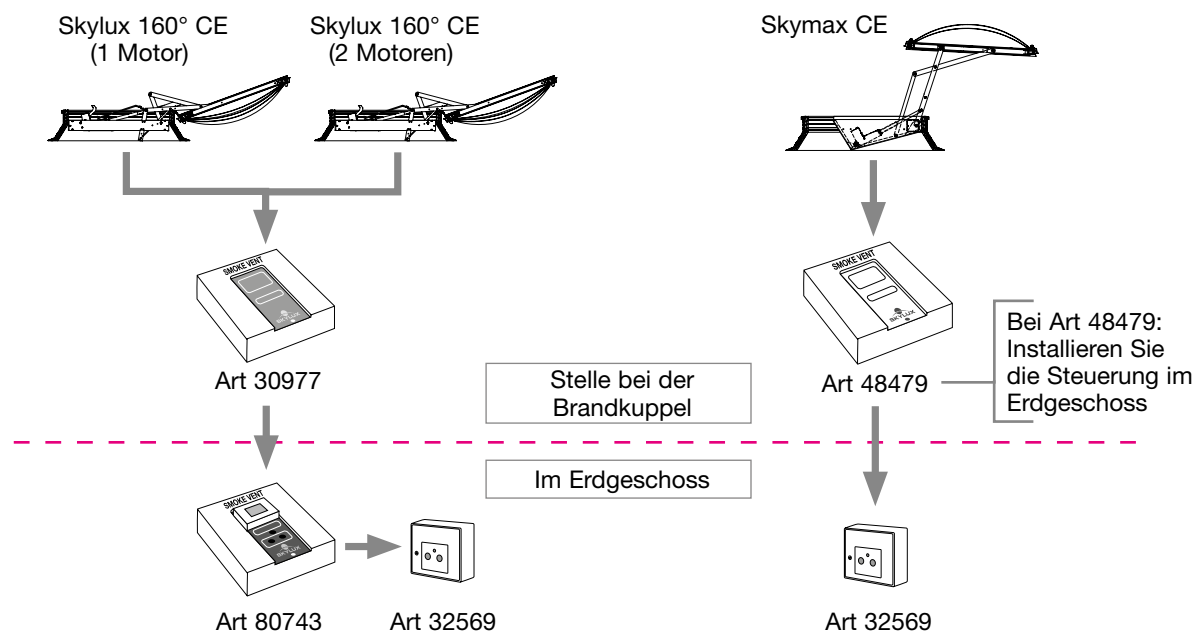

Zubehör für unsere Skycom CE Steuerungen

Prioritätsschalter

Der Prioritätsschalter ist für die Skycom CE Steuerungen entwickelt worden, die die optimale Lenkung unserer Rauch- und Wärmeabzugssysteme gewährleisten. Dieser Schalter hat immer höchste Priorität in unserem System. Trotz des Alarmstatus der Steuerung können die RWA Kuppeln über diesen Schalter geöffnet und geschlossen werden, zum Beispiel für die Feuerwehr.

Sollte die Skycom CE Steuerung aus welchen Gründen auch immer nicht in der Halle des Gebäudes montiert werden können, empfiehlt es sich, die Steuerung mit diesem Prioritätsschalter auszustatten.

Dank der Anwesenheit eines Prioritätsschalters kann die Feuerwehr das RWA-System einfach bedienen. Die Skycom CE Steuerung wird in diesem Fall z.B. im Technikraum installiert.



Wind- und Regendetektor

Der Wind- und Regendetektor besteht aus einem Windrad und einem Regensensor. Mit den Detektoren kann ein Signal zum Schließen der RWA-Kuppel(n) an die Skycom CE-Zentrale übermittelt werden. Der Regendetektor muss schräg montiert werden, damit Regenwasser ablaufen kann. Der Wind- und Regensensor ist mit einem Relais mit potentialfreiem Kontakt ausgestattet. Die Sensibilität des Wind- und Regendetektors ist einstellbar. Durch eine Verknüpfung mit der Skycom CE-Zentrale werden die richtigen Prioritäten gesetzt. So schließt die Kuppel z. B. normalerweise bei Regen, bleibt aber bei einem Brand dennoch geöffnet.



Temperaturdetektor

Wenn der externe Temperaturdetektor eine Temperatur von mehr als 75°C misst, meldet die Skycom CE Master Steuerung Alarm und öffnet das RWA-System automatisch.

Der externe Temperaturdetektor sollte horizontal an der Unterseite des Dachs montiert werden.



Lüftungsdruckknopf

Dies ist ein Auf/Zu-Schalter für die manuelle Lüftung bei 24 V RWA-Systemen.

Der Schalter wird mit einem Gehäuse zur Aufputzmontage geliefert. Bitte achten Sie darauf, dass die Federn hinter den beiden Drucktasten angebracht werden. Abmessungen: 65 x 65 x 45 mm (Breite x Höhe x Tiefe).

Mehr Informationen über den Anschluss finden Sie in der Montageanleitung vom Skycom CE.



Rauchdetektor

Der externe Rauchdetektor ist für die Skycom CE Steuerung zum Anschluss unserer RWA-Systeme entwickelt worden.

Der Detektor sollte horizontal an der Unterseite des Dachs montiert werden.



Branddruckknopf

Der Branddruckknopf ist für die Skycom CE Steuerung zum Anschluss unserer RWA-Systeme entwickelt worden.

Um die Steuerung in Alarmstand zu versetzen, muss das Glas zerschlagen und der rote Branddruckknopf gedrückt werden.

Das System lässt sich testen, wenn die Luke geöffnet und der rote Branddruckknopf gedrückt wird.



Skylux, 10-jährige Garantie!

Zu hochwertigen Produkten gehört auch ein ausgezeichneter Kundenservice. Deshalb gewähren wir bei Skylux eine 10-jährige Produktgarantie (unsere elektrische Komponenten bekommen nach europäischem Recht eine 2-jährige Garantie). Das einzige, was Sie müssen, ist Ihre Lichtkuppel registrieren.

Schicken Sie uns einfach eine E-Mail an info@skylux.be innerhalb einer Woche nach der Montage.



Pflegehinweise für Skylux Lichtkuppeln















Acryl ist selbstreinigend und benötigt kaum Pflege. Bitte verwenden Sie weder Reinigungs- noch Lösungsmittel, da diese die Kuppel beschädigen können. Wir empfehlen Ihnen den Skylux-Reiniger für die Pflege Ihrer Kunststoff Lichtkuppel und den PVC-Reiniger für Ihre PVC-Rahmen und Aufsatzkränze.



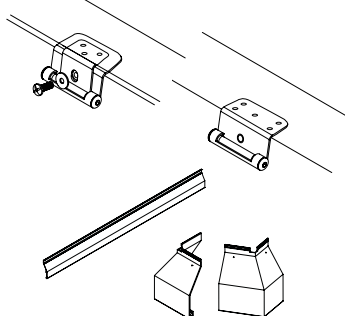
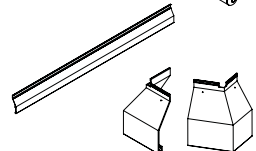
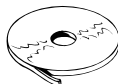
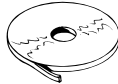

So haben Sie noch länger Freude an Ihrer Lichtkuppel:

- Die Befestigungen der Kuppel und das Dichtungsband sollten einmal pro Jahr kontrolliert werden.
- Die Kuppel nur mit Wasser und neutraler Seife reinigen, nach der Reinigung überschüssige Seife mit reichlich Wasser abspülen.
- Bitte reinigen Sie die Kuppeln nicht mit Produkten, die nicht geeignet sind für Acryl oder Polycarbonat, das heißt: Keine Scheuermittel oder aggressive Produkte wie Silikone, Holzschutzstoffe, Leime, ungeeignetes Dichtungsband, chemische Dämpfe oder ähnliches. Diese Produkte können die Lichtkuppel beschädigen und leiten zum Verlust der Garantie.
- Teerflecken nur mit Terpentin entfernen und gründlich mit Wasser abspülen.
- Kratzer: Wenden Sie sich an Ihren Lieferanten und fragen Sie nach einem passenden Poliermittel.
- Besprühen Sie die Kuppel nicht mit Insektiziden.
- Metall- und Polyester-Aufsatzkränze müssen eine zusätzliche Verarbeitung bekommen.

Mehr Tipps finden Sie auch auf www.skylux.eu unter der Rubrik FAQ.

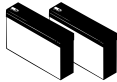
Ersatzteile

UMSCHREIBUNG	ARTIKELNR.	PREIS	
Unterteile Klippkappen			
Klippkappe gelb	21937	€ 0,35	
rot	21939	€ 0,35	
weiß	21942	€ 0,35	
Montagemutter schwarz	27039	€ 0,40	
Montagebolzen grau 14 mm (ES)	23446	€ 0,38	
Montagebolzen grau 20 mm (DS & 3S)	23447	€ 0,40	
Montagebolzen grau 26 mm (3S PC & EP10)	24474	€ 0,40	
Montagebolzen schwarz 32 mm (4S & EP16)	28251	€ 0,40	
Montagebolzen grau 37 mm (5S)	30756	€ 0,40	
Gummidichtung EPDM	17494	€ 0,20	
Distanzring EPDM	39394	€ 0,20	
Einbruchssich. Klipp aus bichromat. Stahl	22422	€ 0,80	
Klips iWindow/iDome für PVC Aufsatzkränz (Set von 4 St)	41681	€ 12,00	
Montageset iWindow/iDome auf Aufsatzkränz ≠ PVC			
- für iWindow/iDome starr (Satz von 4)	60418	€ 74,76	
- für iWindow/iDome starr (Satz von 6)	60419	€ 112,14	
- für iWindow/iDome Lüftung (Satz von 2)	60420	€ 36,80	
- für iWindow/iDome Lüftung (Satz von 3)	60421	€ 55,20	
Alu Schürze für PVC Aufsatzkranz 1070 mm	59693	€ 14,77	
Alu Schürze für PVC Aufsatzkranz 2070 mm	59709	€ 28,57	
Alu Schürze für PVC Aufsatzkranz 3070 mm	78866	€ 42,37	
Eckstück für Alu Schürze	59717	€ 5,60	
Schraube 5,5 x 32 für Alu Schürze	23963	€ 1,17	
Dichtungsband			
Doppelseitiges Klebeband 12 x 2 mm zwischen Kuppelschalen. Rolle 50 m (weiß)	49933	€ 0,91 /m	
Einseitiges Klebeband 25 x 6 mm unter Kuppel. Rolle 10 m (weiß)	73285	€ 1,40 /m	
Einseitiges Klebeband 25 x 12 mm (SOFT) unter Kuppel. Rolle 7,5 m (weiß)	51477	€ 4,70 /m	
Einseitiges Klebeband 12 x 4 mm (Alurahmen) Rollen von 20 m (grau)	5109	€ 0,38 /m	
Schrauben und Bolzen			
Universalschraube 5,0 x 62 INOX	21857	€ 0,60	
Universal Einwegschraube 5,0 x 62 INOX	21858	€ 0,60	
HILO PVC-Schraube 40 mm verzinkt (für Schnellmontage)	5114	€ 0,49	
HILO PVC-Schraube 25 mm rostfreier Stahl (Befestigung Obenscharnier)	72130	€ 0,36	
Einweg Holzschraube M5 x 50	5116	€ 0,58	
Sanierungsdübel aus Aluminium	27018	€ 2,00	

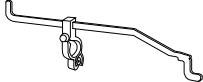
UMSCHREIBUNG	ARTIKELNR.	PREIS	
Skymax und Skycom CE			
Batterien für Skycom CE Zentrale (immer pro 2 Stück)	31021	€ 76,00 x2	
Batterien für Skycom Zentrale (immer pro 2 Stück)	5394	€ 60,31 x2	
Bruchglas für Branddruckknopf und Steuerung CE	30391	€ 23,00	
Endekurs Lip5 (Einzelmotor)	28662	€ 372,00	
Endekurs Lip6 (Doppelmotor)	26811	€ 412,00	
PCB für Skycom > 2020	73678	€ 536,00	
Eckadaptorset Skylux160° CE	28169	€ 53,00	
Eckadaptorset Skymax / LM70-110	35360	€ 64,00	

Pflege

Acryl ist selbstreinigend und benötigt wenig Pflege. Keine Reinigungs- und Lösungsmitteln verwenden bitte weil diese die Kuppel beschädigen können. Wir empfehlen Ihnen den Skylux-Reiniger für die Pflege Ihrer Kunststoff-Lichtkuppel und den PVC-Reiniger für Ihre PVC-Rahmen und Aufsatzkränze.

PFLEGEPRODUKTE		PREIS
Kunststoffreiniger (500 ml) für Lichtkuppeln	Art 4750	€ 22,00
PVC-Reiniger (500 ml) für Aufsatzkränze und Rahmen auf PVC (soll NICHT verwendet werden um Kuppeln zu reinigen)	Art 24644	€ 27,58
Poliercreme (125 g) für Lichtkuppeln aus Acryl (NICHT für Polycarbonatkuppeln verwenden)	Art. 45675	€ 23,54

Bedingungen

- Die Preise sind ohne Mehrwertsteuer, in Euro.
- Kostenlose Lieferung in Benelux, Frankreich und Deutschland.
- Diese Preisliste hebt alle vorherigen Preislisten auf.
- Für eventuelle Druck- oder Rechenfehler übernehmen wir keine Haftung.
- Die Lichtkuppel-Preise gelten für die in der Preisliste enthaltenen Standard-Schalenkombinationen.
- Wir verweisen ausdrücklich auf unsere allgemeinen Bedingungen, technischen Daten und Montageanleitung.



info@skylux.be
www.skylux.eu

© COPYRIGHT SKYLUX NV 2023 | all rights reserved